



جهاز عرض Dell™ طراز

S500/S500wi

دليل الاستخدام

الملاحظات والتنبيهات والتحذيرات

 ملاحظة: تشير الملاحظة إلى معلومات مفيدة تساعدك في استخدام جهاز الكمبيوتر الخاصتك على نحو أفضل.

 تنبيه: يشير التنبيه إلى احتمال حدوث تلف بالجهاز أو فقدان للبيانات إذا لم يتم إتباع الإرشادات.

 تحذير: يشير التحذير إلى احتمالية حدوث أضرار للممتلكات أو تعرض الأشخاص للإصابة أو الوفاة.

المعلومات الواردة في هذه الوثيقة عرضة للتغيير دون سابق إخطار. © 2010 Dell Inc. جميع الحقوق محفوظة.

يمنع منعاً باتاً نسخ هذه المواد بأية وسيلة كانت دون الحصول على إذن كتابي من شركة Dell Inc. العلامات التجارية المستخدمة في هذه الوثيقة: كلمة Dell وشعار DELL وعلامتان تجاريتان لشركة Dell Inc في حين أن كلاً من DLP وشعار DLP وعلامتان تجاريتان لشركة Texas Instruments Incorporated؛ أما Microsoft وWindows فهما علامتان تجاريتان أو علامتان تجاريتان مسجلتان لشركة Microsoft Corporation في الولايات المتحدة و/أو دول أخرى.

قد تُستخدم العلامات والأسماء التجارية الأخرى في هذه الوثيقة للإشارة إلى الكيانات التي تحمل العلامات والأسماء أو المنتجات الخاصة بتلك الكيانات. وتخلي شركة Dell Inc مسؤوليتها عن أية منفعة تتعلق بملكية العلامات والأسماء التجارية بخلاف التي تعود ملكيتها إليها.

طراز S500/S500wi

ديسمبر ٢٠١٠ النسخة المنقحة A00

المحتويات

٧	١	جهاز العرض من شركة Dell
٩		حول جهاز العرض
١٠		حول القلم التفاعلي (إصدار S500wi فقط)
١٢	٢	توصيل جهاز العرض
١٣		تركيب Dongle الاختياري اللاسلكي
١٤		تركيب غطاء الكيل
١٥		التوصيل بجهاز كمبيوتر
١٥		التوصيل بجهاز كمبيوتر باستخدام كبل VGA
١٦		توصيل العرض على شاشة إضافية باستخدام كبلات VGA
١٧		التوصيل بجهاز كمبيوتر باستخدام كبل RS232
١٨		التوصيل بجهاز كمبيوتر باستخدام كبل USB
١٩		التوصيل بجهاز كمبيوتر باستخدام اللاسلكي
٢٢		التوصيل بمشغل أقراص DVD
		التوصيل بمشغل أقراص DVD باستخدام كبل فيديو فائق الجودة
٢٢		التوصيل بمشغل أقراص DVD باستخدام كبل فيديو مؤلف
٢٢		التوصيل بمشغل أقراص DVD باستخدام كبل الفيديو المركب
٣٢		التوصيل بمشغل أقراص DVD باستخدام كبل HDMI
٤٢		التوصيل بشبكة الاتصال المحلية

٢٤	لعرض صورة والتحكم بجهاز العرض المتصل بشبكة عبر كبل RJ45
٢٥	خيارات التركيب الاحترافي: تركيب شاشة التشغيل الثنائي
٢٦	التوصيل بمربع عناصر التحكم RS232 التجاري
٢٧	التوصيل بالقلم التفاعلي (إصدار S500wi فقط)
٣	استخدام جهاز العرض
٢٩	تشغيل جهاز العرض
٢٩	إيقاف تشغيل جهاز العرض
٣٠	ضبط الصورة المعروضة
٣٠	زيادة ارتفاع الجهاز
٣٠	خفض ارتفاع الجهاز
٣١	ضبط التركيز البؤري بجهاز العرض
٣١	عملية تنظيف مرآة جهاز العرض
٣٢	ضبط مقياس الصورة المعروضة
٣٤	استخدام لوحة التحكم
٣٦	استخدام وحدة التحكم عن بعد
٣٩	استخدام القلم التفاعلي (طراز S500wi فقط)
٤٠	رسائل تحذير المعلومات المعروضة على الشاشة - البطارية منخفضة
٤٠	رسائل تحذير المعلومات المعروضة على الشاشة - خارج النطاق
٤٠	توليفات الأزرار
٤٢	استخدام حزام اليد (طراز S500wi فقط)
٤٣	تركيب بطاريات وحدة التحكم عن بعد

٤٤	شحن بطارية القلم التفاعلي (طراز S500wi فقط)
٤٥	مقدمة حجيرة الشاحن (اختياري مع طراز S500wi فقط)
٤٧	شحن بطارية القلم التفاعلي باستخدام حجيرة الشاحن
٤٩	نطاق تشغيل وحدة التحكم عن بعد
٥٠	نطاق تشغيل القلم التفاعلي (طراز S500wi فقط)
٥١	استخدام قائمة المعلومات المعروضة على الشاشة
٥١	مصدر الدخل
٥٢	الضبط التلقائي
٥٣	السطوع/التباين
٥٣	وضع الفيديو
٥٤	مستوى الصوت
٥٤	دخل الصوت
٥٤	الإعدادات المتقدمة
٧٢	اللغة
٧٢	تعليمات
٧٣	تركيب الشبكة اللاسلكية
٧٤	تمكين الاتصال اللاسلكي بجهاز العرض الضوئي
٧٥	تثبيت برنامج التطبيق اللاسلكي على جهاز الكمبيوتر الخاص بك
٧٨	برنامج التطبيقات اللاسلكية الخاصة بجهاز العرض S500 أو S500wi
٨٢	العرض التقديمي لاستكمال التثبيت (PtG)
٨٣	عارض PtG
٨٣	عارض الصور
٨٤	مقدمة عن وظائف PtG/Photo
٨٤	نظرة عامة على PtG

٨٥ نظرة عامة على الصور	
٨٥ مقدمة عن الأزرار	
٨٦ إعداد برنامج PtG Converter - Lite	
٨٦ برنامج تطبيق PtG Converter - Lite	
٨٨ إدارة جهاز العرض من إدارة الويب	
٨٨ تهيئة إعدادات الشبكة	
٨٨ الوصول إلى إدارة الويب	
١٠٧ إنشاء Application Token	
١٠٨ استكشاف أعطال جهاز العرض وإصلاحها	٤
١١٢ استكشاف أعطال القلم التفاعلي وإصلاحها	
١١٤ الإشارات الإرشادية	
١١٥ الإشارات الإرشادية لمؤشر بيان حالة القلم التفاعلي	
١١٦ تغيير المصباح	
١١٨ المواصفات	٥
١٢٥ الاتصال بشركة Dell	٦
١٢٦ الاتصال بـ eInstruction	
١٢٧ الملحق: مسرد المصطلحات	٧

جهاز العرض من شركة Dell

يأتي جهاز العرض الذي بين يديك مرفقًا به جميع العناصر الموضحة أدناه. تأكد من وجود جميع هذه العناصر، وفي حالة فقدان أي عنصر، يرجى الاتصال بشركة Dell™.

محتويات عبوة جهاز العرض طراز S500/S500wi

كبل VGA ١,٨ م (توصيل إلى VGA)

كبل الطاقة



وحدة التحكم عن بعد

بطاريات AAA (عدد ٢)



غطاء الكبل

قرص مدمج يحتوي على دليل الاستخدام والوثائق الخاصة بالجهاز



كبل USB (توصيل إلى USB-A إلى USB-B)



فقط لمحتويات عبوة جهاز العرض طراز S500wi

حزام اليد



القلم التفاعلي



قرص Interwrite Workspace



السن



كبل USB صغير ٥ م (توصيل USB-A إلى USB-B صغير)



كبل USB صغير ٢ م (توصيل USB-A إلى USB-B صغير)



حول جهاز العرض

الجانب العلوي

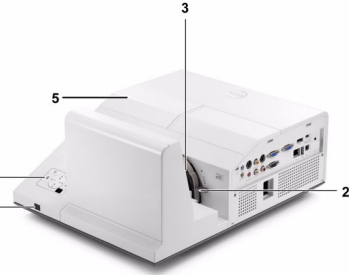

الجانب السفلي

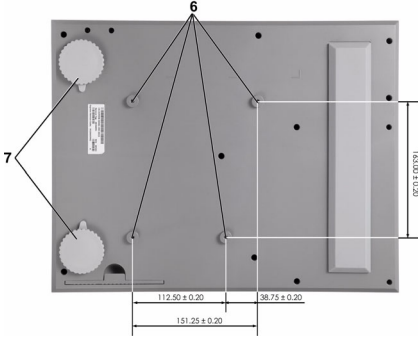

١	لوحة التحكم
٢	علامة تبويب التركيز البؤري
٣	العدسة
٤	مستشعرات استقبال الأشعة تحت الحمراء
٥	غطاء المصباح
٦	فتحات التثبيت بالحائط: فتحة مسمار التثبيت بعمق 4 X M ١٠ مم. عزم الربط الموصى باستخدامه أقل من ١٠ قوة كيلوجرام - سم
٧	عجلة ضبط الإمالة

حول القلم التفاعلي (إصدار S500wi فقط)

الجانب السفلي

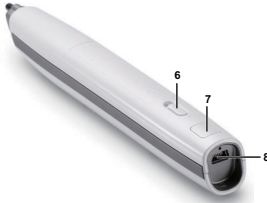

الجانب العلوي

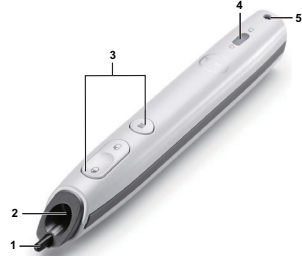

١	سن قابل للاستبدال
٢	العدسة
٣	لوحة التحكم
٤	مؤشرات بيان الحالة
٥	شريط حزام اليد
٦	مفتاح الطاقة
٧	موصل تحديث البرامج الثابتة
٨	موصل USB شحن صغير

تنبيه: تعليمات السلامة



- ١ تجنب استخدام الجهاز بالقرب من أجهزة يتولد عنها كمية كبيرة من الحرارة.
- ٢ تجنب استخدام الجهاز في المناطق التي تكثر فيها الأتربة. فقد تتسبب الأتربة في تعطل النظام؛ ومن ثم توقف الجهاز تلقائياً.
- ٣ تأكد من تثبيت الجهاز في مكان جيد التهوية.
- ٤ تجنب سد فتحات وثقوب التهوية الموجودة بالجهاز.
- ٥ تأكد من أن درجة الحرارة المحيطة بالجهاز تتراوح بين ٥ إلى ٣٥ درجة مئوية.
- ٦ لا تحاول لمس فتحات التهوية بالجهاز فقد تصبح ساخنة للغاية بعد تشغيل الجهاز أو بعد إيقاف تشغيله مباشرةً.
- ٧ لا تنظر مباشرة إلى عدسة الجهاز أثناء تشغيله؛ فقد يتسبب ذلك في إيذاء عينيك.
- ٨ تجنب وضع أي أجسام بالقرب من الجهاز أو أمامه أو محاولة تغطية العدسة أثناء تشغيله، حيث قد يتسبب ذلك في انصهار ذلك الجسم أو احتراقه.

- ٩ لا تستخدم جهاز العرض اللاسلكي بالقرب من جهاز منظم ضربات القلب.
- ١٠ لا تستخدم جهاز العرض اللاسلكي بالقرب من الأجهزة الطبية.
- ١١ لا تستخدم جهاز العرض اللاسلكي بالقرب من أفران الميكروويف.

ملاحظة:



- لا تحاول تثبيت جهاز العرض على الحائط بنفسك. بل ينبغي أن يعزى الأمر للفنيين المؤهلين لذلك.
- مجموعة تثبيت جهاز العرض على الحائط الموصى باستخدامها هي (رقم الطبع: N4MYM). لمزيد من المعلومات، يرجى زيارة موقع خدمات الدعم الخاص بالشركة على العنوان support.dell.com.
- لمزيد من المعلومات، يرجى الرجوع إلى معلومات السلامة المرفقة مع الجهاز.
- جهاز العرض طراز S500/S500wi مخصص للاستخدام المنزلي فقط.

توصيل جهاز العرض

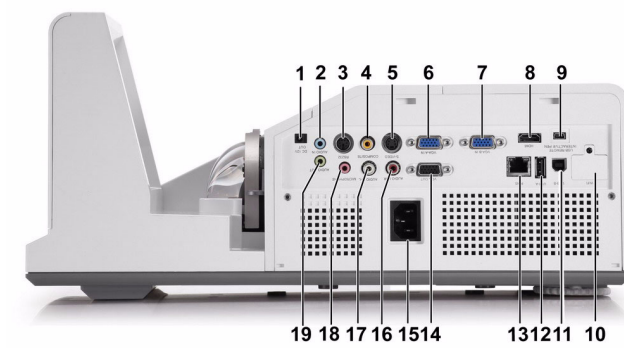

منفذ توصيل USB من نوع B لشاشة USB	١١	منفذ توصيل خرج التيار المباشر بقدرة ١٢+ فولت	١
منفذ توصيل USB من نوع A لعارض USB	١٢	منفذ توصيل AUDIO IN (دخل الصوت) - من نوع A	٢
منفذ توصيل RJ54	١٣	منفذ توصيل RS232	٣
منفذ توصيل خرج VGA-A (للعرض على شاشة إضافية)	١٤	منفذ توصيل Composite Video (الفيديو المؤلف)	٤
منفذ توصيل كبل الطاقة	١٥	منفذ توصيل S-Video (الفيديو فائق الجودة)	٥
منفذ توصيل دخل القناة الصوت اليمنى -B	١٦	منفذ توصيل دخل VGA-A (D-sub)	٦
منفذ توصيل دخل قناة الصوت اليسرى -B	١٧	منفذ توصيل دخل VGA-B (D-sub)	٧
منفذ توصيل Microphone (الميكروفون)	١٨	منفذ توصيل HDMI	٨
منفذ توصيل AUDIO OUT (خرج الصوت)	١٩	منفذ USB صغير (منفذ صغير من نوع B) لاستخدام الماوس عن بُعد وتشغيل الوظيفة التفاعلية وتحديث البرامج الثابتة.	٩
		منفذ توصيل WiFi USB (من نوع A)	١٠

ملاحظة: منافذ التوصيل المستخدمة في جهاز العرض من طراز S500 هي نفسها المنافذ المستخدمة في طراز S500wi.

تنبيه: يُرجى اتباع تعليمات السلامة الواردة في صفحة ١٠ قبل الشروع في تنفيذ أي من الإجراءات الواردة في هذا القسم.

تركيب Dongle الاختياري اللاسلكي

يجب تركيب جهاز العرض خاصتك بـ dongle لاسلكي إذا كنت ترغب في استخدام خيار الشبكة اللاسلكية. يرجى الرجوع إلى "تركيب الشبكة اللاسلكية" بصفحة ٧٣. لا يأتي جهاز dongle اللاسلكي مرفقاً بجهاز العرض من طراز S500. إلا أنه يمكنك شراؤه من خلال الموقع الخاص بشركة Dell وهو www.dell.com.

ملاحظة: يشتمل جهاز العرض من طراز S500wi على جهاز dongle لاسلكي مضمن.

١ قم بفك المسمار ثم انزع غطاء الجهاز اللاسلكي.



٢ قم بتوصيل بجهاز dongle اللاسلكي.



٣ قم بتثبيت غطاء الجهاز اللاسلكي.



تركيب غطاء الكبل

يأتي جهاز العرض هذا مزوداً بغطاء للكبل، ويمكنك أن تجد هذا الكبل بصندوق الجهاز.
اتبع الخطوات التالية لتنشيط غطاء الكبل وجهاز العرض.
١ حدد موضع غطاء الكبل في صندوق جهاز العرض.



٢ قم بتنشيط غطاء الكبل في الناحية اليمنى لجهاز العرض.



التوصيل بجهاز كمبيوتر

التوصيل بجهاز كمبيوتر باستخدام كبل VGA

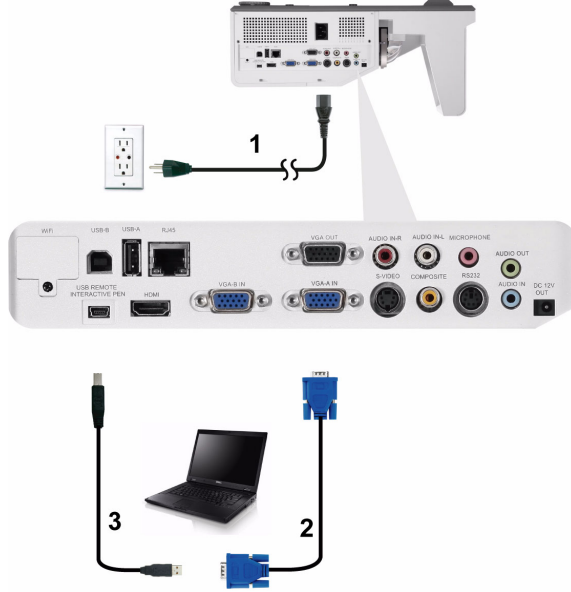

كبل الطاقة	١
كبل توصيل VGA إلى VGA	٢
كبل توصيل USB-A إلى صغير USB-B	٣

ملاحظة: يجب توصيل كبل USB صغير إذا أردت استخدام خاصيتي Page Up (صفحة لأعلى) و Page Down (صفحة لأسفل) من خلال وحدة التحكم عن بعد.

توصيل العرض على شاشة إضافية باستخدام كبلات VGA

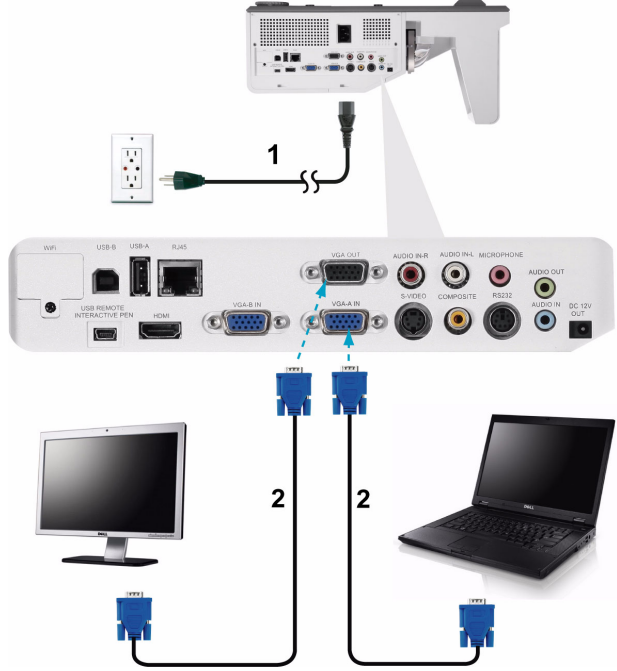

كبل الطاقة	١
كبل VGA إلى VGA	٢

ملاحظة: يأتي جهاز العرض مرفقاً بكبل VGA واحد فقط، ويمكن شراء كبل VGA إضافي عبر الموقع الإلكتروني لشركة Dell وهو www.dell.com

التوصيل بجهاز كمبيوتر باستخدام كبل RS232



١	كبل الطاقة
٢	كبل RS232

ملاحظة: لا يأتي جهاز العرض مرفقاً بكبل RS232. احرص على الرجوع إلى أحد الفنيين المتخصصين لتركيب الكبل وتثبيت برنامج التحكم عن بعد RS232.



التوصيل بجهاز كمبيوتر باستخدام كبل USB

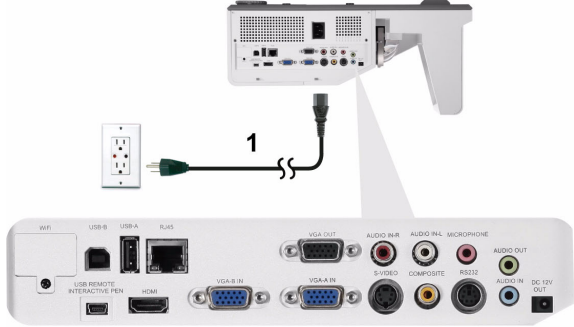

١	كبل الطاقة
٢	كبل توصيل USB-A إلى USB-B

ملاحظة: خاصية التوصيل والتشغيل. يأتي جهاز العرض مرفقاً بكبل USB واحد فقط، ويمكن شراء كبل USB إضافي عبر الموقع الإلكتروني لشركة Dell وهو www.dell.com.

التوصيل بجهاز كمبيوتر باستخدام اللاسلكي



ملاحظة: يتعين أن يكون جهاز الكمبيوتر خاصتك مزوداً بمنفذ توصيل لاسلكي، كما يجب تهيئته على النحو الملائم لإجراء اتصال بشبكة لاسلكية أخرى. لذا يرجى الرجوع إلى الوثائق الخاصة بجهاز الكمبيوتر للتعرف على كيفية تهيئة اتصال الشبكة اللاسلكية.

ملاحظة: يجب تركيب جهاز العرض خاصتك بجهاز dongle لاسلكي عند الحاجة لاستخدام الشبكة اللاسلكية. يرجى الرجوع إلى "تركيب الشبكة اللاسلكية" بصفحة ٧٣.

التوصيل بمشغل أقراص DVD

التوصيل بمشغل أقراص DVD باستخدام كبل فيديو فائق الجودة

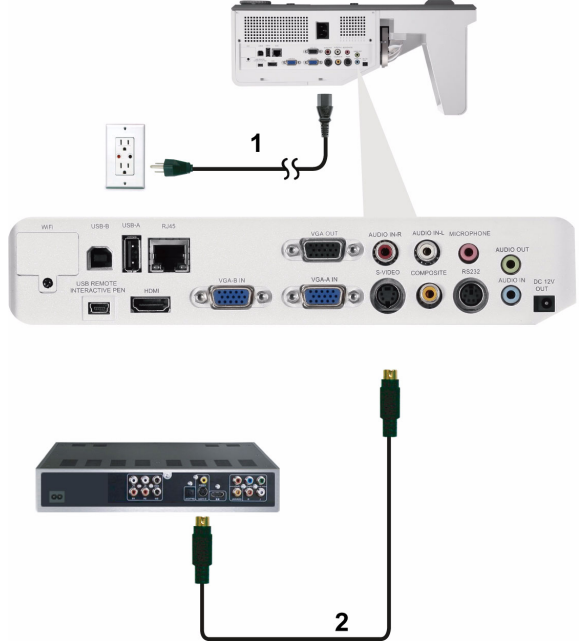

١	كبل الطاقة
٢	كبل فيديو فائق الجودة

ملاحظة: لا يأتي جهاز العرض مرفقاً بكبل فيديو فائق الجودة، إلا أنه يمكنك شراء كبل إطالة لكبل الفيديو فائق الجودة (٥٠ قدم/١٠٠ قدم) من خلال الموقع الإلكتروني الخاص بشركة Dell وهو

www.dell.com

التوصيل بمشغل أقراص DVD باستخدام كبل فيديو مؤلف

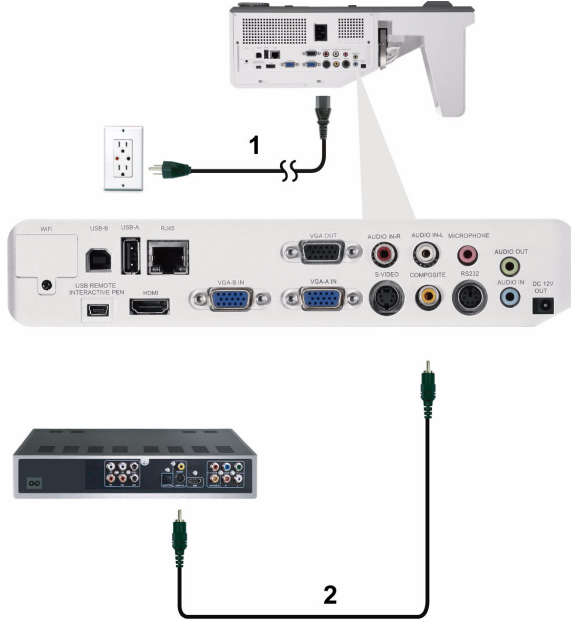

١	كبل الطاقة
٢	كبل الفيديو المؤلف

ملاحظة: لا يأتي جهاز العرض مرفقاً بكبل فيديو مؤلف، إلا أنه يمكنك شراء كبل إطالة للفيديو المؤلف (٥٠ قدم/١٠٠ قدم) من خلال الموقع الإلكتروني الخاص بشركة Dell وهو www.dell.com.



التوصيل بمشغل أقراص DVD باستخدام كبل الفيديو المركب

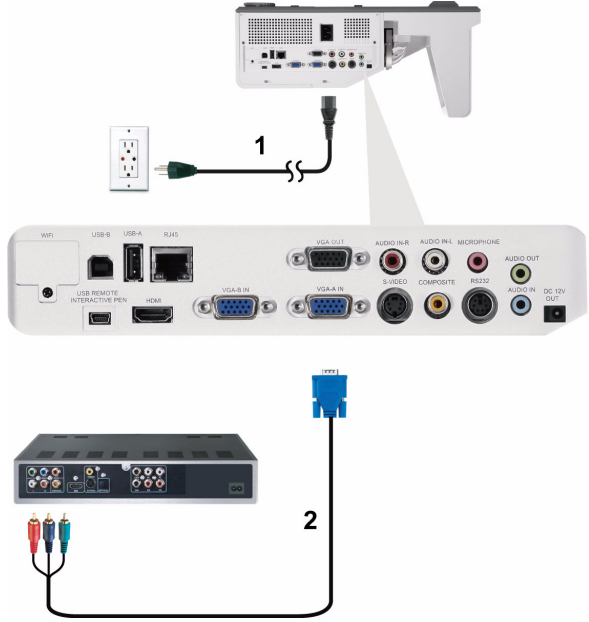

كبل الطاقة	١
توصيل كبل VGA إلى كبل الفيديو المركب	٢

ملاحظة: لا يأتي جهاز العرض مرفقاً بكبل توصيل VGA إلى كبل الفيديو المركب، إلا أنه يمكنك شراء كبل إطالة لكبل توصيل VGA إلى كبل الفيديو المركب (٥٠ قدم/١٠٠ قدم) من خلال الموقع الإلكتروني الخاص بشركة Dell وهو www.dell.com.

التوصيل بمشغل أقراص DVD باستخدام كبل HDMI

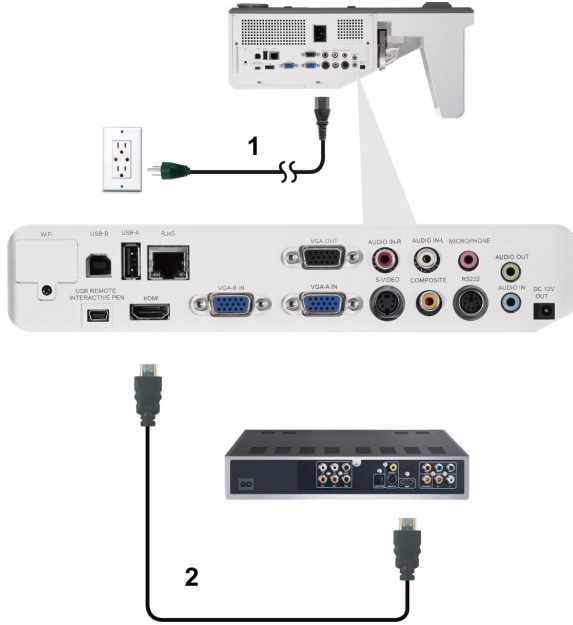

كبل الطاقة	١
كبل HDMI	٢

ملاحظة: لا يأتي جهاز العرض مرفقاً بكبل HDMI غير أنه يمكنك شراء كبل HDMI من خلال الموقع الإلكتروني الخاص بشركة Dell وهو www.dell.com



التوصيل بشبكة الاتصال المحلية

لعرض صورة والتحكم بجهاز العرض المتصل بشبكة عبر كبل RJ45.

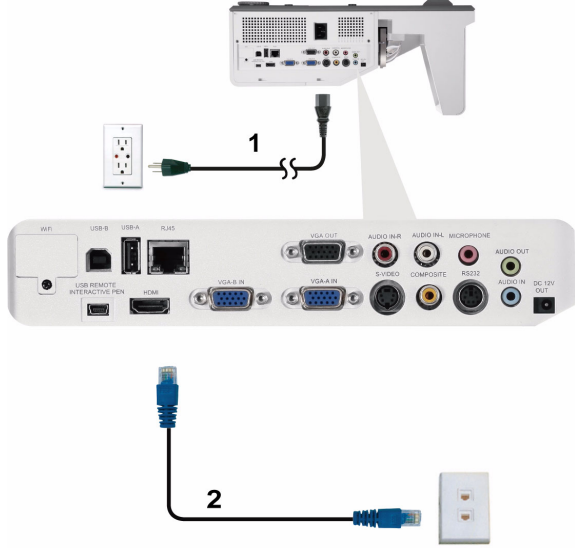

شبكة الاتصال المحلية (LAN)

١	كبل الطاقة
٢	كبل RJ45

ملاحظة: لا يأتي جهاز العرض مرفقاً بكبل RJ45، غير أنه يمكنك شراء كبل RJ45 من خلال الموقع الإلكتروني الخاص بشركة Dell وهو www.dell.com

خيارات التركيب الاحترافي: تركيب شاشة التشغيل التلقائي

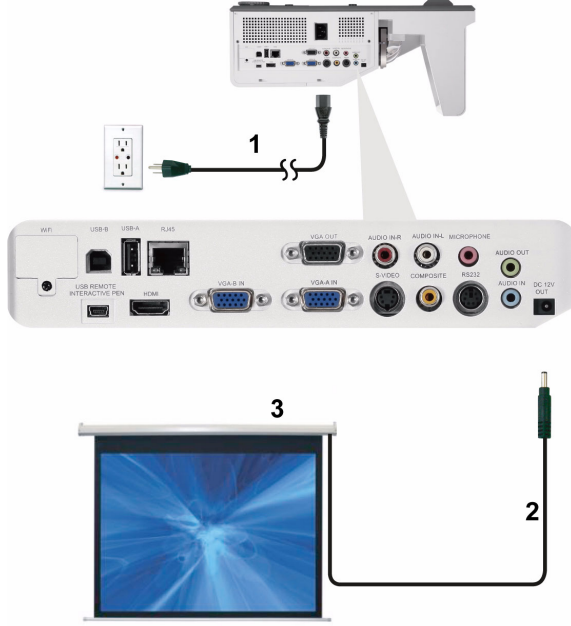

١	كبل الطاقة
٢	قابس تيار مباشر بقدرة ١٢ فولت
٣	الشاشة التلقائية

ملاحظة: استخدم قابس تيار مباشر بقدرة ١٢ فولت، أبعاده ١,٧ مم (قطر داخلي) ٤ مم (قطر خارجي) ٩,٥ مم (العمود) لتوصيل الشاشة التلقائية بجهاز العرض.
قابس تيار مباشر بقدرة ١٢ فولت



التوصيل بمربع عناصر التحكم RS232 التجاري

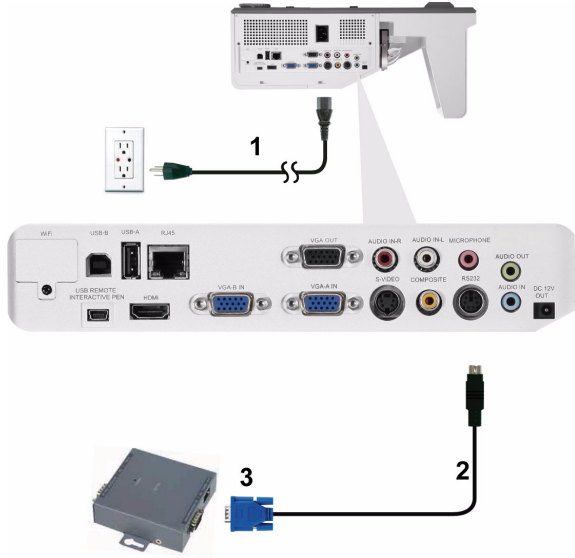

١	كبل الطاقة
٢	كبل RS232
٣	مربع عناصر التحكم RS232 التجاري

ملاحظة: لا يأتي جهاز العرض مرفقاً بكبل RS232. لذا، يرجى الرجوع إلى أحد الفنيين المتخصصين للحصول على الكبل.

التوصيل بالقلم التفاعلي (إصدار S500wi فقط)



١	كبل الطاقة
٢	كبل توصيل VGA إلى VGA
٣	كبل توصيل USB-A إلى صغير USB-B
٤	قابس تيار مباشر بقدرة ١٢ فولت
٥	شاشة عرض متحركة
٦	القلم التفاعلي





- ١ وظيفة التفاعل مدعومة في أوضاع الإدخال التالية فحسب: توصيل VGA و HDMI من جهاز كمبيوتر وعرض USB لاسلكي وعرض وعرض شبكة الاتصال المحلية.
- ٢ لتمكين وظيفة القلم التفاعلي، يتعين تشغيل الوصلة الثانية بين الكمبيوتر وجهاز العرض. هناك ثلاثة خيارات لتوصيل الكمبيوتر وجهاز العرض وهي:
 - أ استخدام كبل USB صغير
 - ب استخدام كبل LAN (يتعين تثبيت برنامج التطبيق اللاسلكي الخاص بشركة Dell)
 - ج استخدام WLAN (يتعين تثبيت برنامج التطبيق اللاسلكي الخاص بشركة Dell) في حالة استخدام وصلة LAN أو WLAN تأكد أولاً من تشغيل Wireless/LAN.
 - ٣ وظيفة الشاشة التلقائية اختيارية.
 - ٤ إذا كانت المسافة بين الكمبيوتر الشخصي/المحمول وجهاز العرض أكثر من ٥ أمتار، يوصى باستخدام لوحة وصل USB عند التثبيت.

استخدام جهاز العرض

تشغيل جهاز العرض

-  **ملاحظة:** قم بتشغيل جهاز العرض قبل تشغيل المصدر (جهاز الكمبيوتر، مشغل أقراص DVD، أو ما إلى ذلك)، يومض مؤشر زر **POWER (الطاقة)** باللون الأزرق إلى أن يتم الضغط عليه.
- ١ وصل كبل الطاقة وكبلات الإشارة المناسبة بجهاز العرض. لمزيد من المعلومات حول توصيل جهاز العرض، يرجى الرجوع إلى "توصيل جهاز العرض" صفحة ١٢.
- ٢ اضغط على زر **POWER (الطاقة)** (انظر "استخدام لوحة التحكم" صفحة ٣٤ لتعيين موضع زر **POWER (الطاقة)**).
- ٣ قم بتشغيل المصدر (جهاز الكمبيوتر، مشغل أقراص DVD، وما إلى ذلك).
- ٤ وصل المصدر بجهاز العرض باستخدام الكبل المناسب. لمعرفة التعليمات الخاصة بتوصيل المصدر بجهاز العرض، يرجى الرجوع إلى "توصيل جهاز العرض" صفحة ١٢.
- ٥ يُضبط مصدر دخل جهاز العرض على VGA-A افتراضياً، ويمكنك تغيير وضع مصدر الدخل إذا لزم الأمر.
- ٦ إذا كان هناك عدة مصادر موصلة بجهاز العرض، اضغط على زر **SOURCE (المصدر)** الموجود بوحدة التحكم عن بعد أو ذلك الموجود في لوحة التحكم لاختيار المصدر المطلوب. يرجى الرجوع إلى "استخدام لوحة التحكم" صفحة ٣٤ و"استخدام وحدة التحكم عن بعد" صفحة ٣٦ لتحديد موقع زر **SOURCE (المصدر)**.

إيقاف تشغيل جهاز العرض

-  **تنبيه:** افصل جهاز العرض عن مأخذ التيار الكهربائي بعد إيقاف تشغيله على نحو صحيح وفقاً للإجراءات التالية.
- ١ اضغط على زر **POWER (الطاقة)**. اتبع التعليمات المعروضة على الشاشة لإيقاف تشغيل جهاز العرض بطريقة مناسبة.
-  **ملاحظة:** سوف تظهر لك على الشاشة رسالة "اضغط على زر الطاقة لإيقاف جهاز الإسقاط". تخفي الرسالة بعد مرور ٥ ثوان، أو يمكنك الضغط على زر **MENU (القائمة)** لمحوها.
- ٢ اضغط على زر **POWER (الطاقة)** مرة أخرى. لتظل مراوح التبريد تعمل لمدة ١٢٠ ثانية.

٣ لإيقاف تشغيل جهاز العرض بسرعة، اضغط مع الاستمرار على زر Power (الطاقة) لمدة ثانية واحدة بينما لا تزال مراوح تبريد الجهاز قيد التشغيل.

ملاحظة: قبل تشغيل جهاز العرض مرة أخرى، انتظر لمدة ٦٠ ثانية حتى تثبت درجة الحرارة الداخلية.

٤ قم بفصل كبل الطاقة من مأخذ التيار الكهربائي ومن الجهاز.

ضبط الصورة المعروضة

زيادة ارتفاع الجهاز

١ ارفع الجهاز لتثبيته على زاوية العرض المطلوبة، واستخدم عجلتي ضبط الإمالة الأماميتين لضبط زاوية العرض بدقة.

خفض ارتفاع الجهاز

١ اخفض ارتفاع الجهاز واستخدم عجلتي ضبط الإمالة الأماميتين لضبط زاوية العرض بدقة.

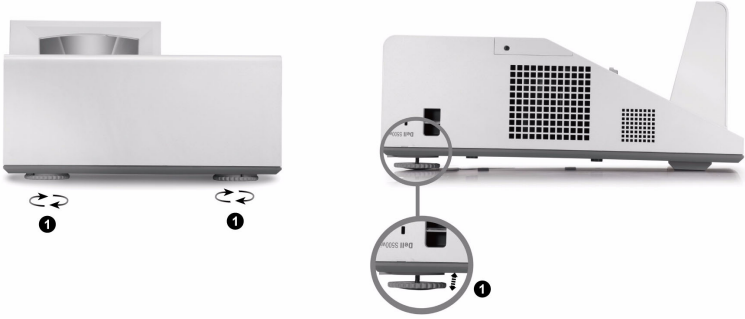

عجلة ضبط الإمالة (زاوية الإمالة: من -٣ إلى ٦, ٠ درجة)	١
--	---

ضبط التركيز البؤري بجهاز العرض

١ أدر علامة تبويب التركيز البؤري إلى أن تتضح الصورة. يستطيع جهاز العرض أن يقوم بالتركيز البؤري في مسافات تتراوح من ١,٦٠ قدم إلى ٢,١٥ قدم $\pm ٠,٠٢$ قدم (٠,٤٨٩ متر إلى ٠,٦٥٥ متر $\pm ٠,٦$ ملليمتر).



١	علامة تبويب التركيز البؤري
---	----------------------------

عملية تنظيف مرآة جهاز العرض

- ١ قم بإيقاف تشغيل جهاز العرض ثم افصل كبل الطاقة.
 - ٢ اترك الجهاز لمدة ٣٠ دقيقة على الأقل ليبرد.
 - ٣ استخدم مروحة الهواء للتخلص من الأتربة الموجودة على المرآة أو امسح المرآة برفق باستخدام قطعة قماش ناعمة جداً. لا تقم بحك سطح المرآة. فقد يؤدي ذلك إلى خدش للمرآة.
- تنبيه: تجنب رش المنظفات أو المذيبات على جهاز العرض مباشرة.
- تحذير: قد تؤدي عملية تنظيف جهاز العرض المثبت على الحائط إلى سقوطه أو حدوث إصابات للأشخاص. ويمكنك تحريك جهاز العرض من على حامل التثبيت بالحائط لتنظيف مرآة الجهاز.

ضبط مقاس الصورة المعروضة

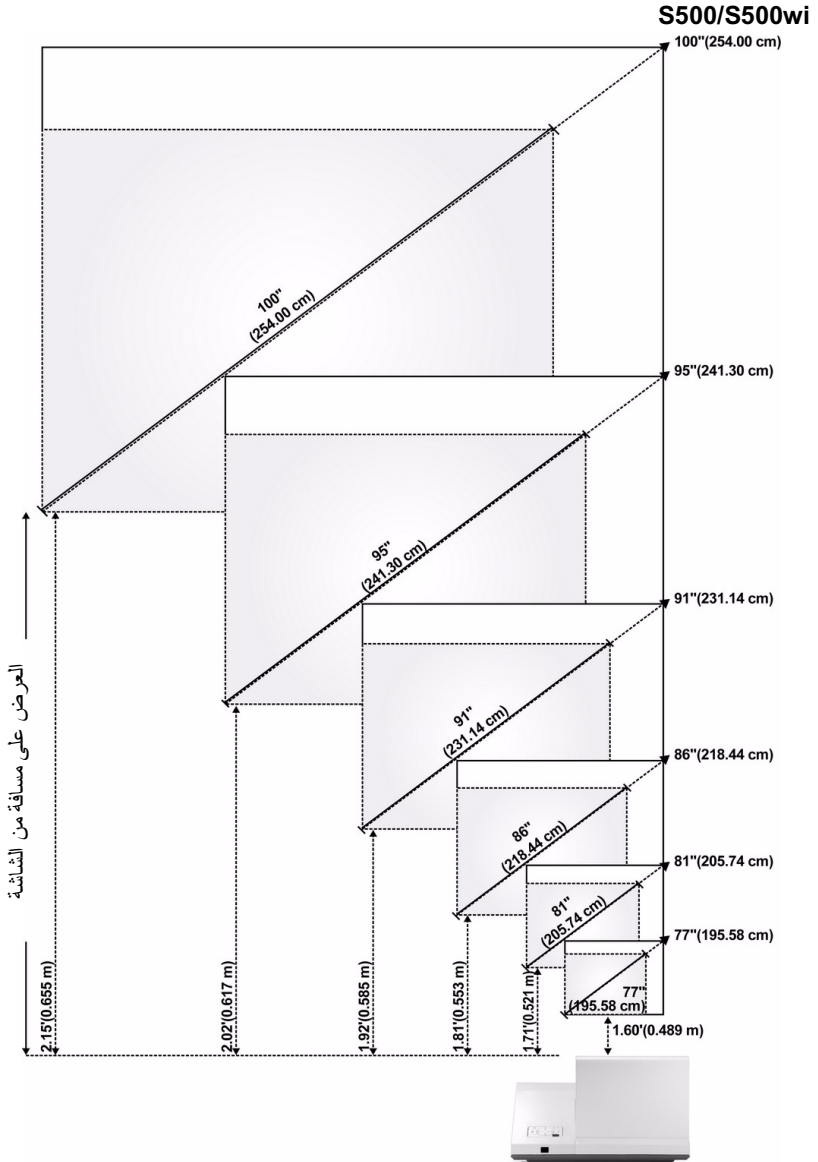



S500/S500wi

الحد الأقصى.	77 بوصة (سم 195,08)	81 بوصة (سم 205,74)	86 بوصة (سم 218,44)	91 بوصة (سم 231,14)	95 بوصة (سم 241,30)	100 بوصة (سم 254,00)	النشأة (الظفر)
الحد الأدنى.	77 بوصة (سم 195,08)	81 بوصة (سم 205,74)	86 بوصة (سم 218,44)	91 بوصة (سم 231,14)	95 بوصة (سم 241,30)	100 بوصة (سم 254,00)	
حجم الشاشة	الحد الأقصى العرض X الارتفاع (سم 102 سم)	X 64,17 بوصة	X 68,50 بوصة	X 72,44 بوصة	X 76,77 بوصة	X 81,10 بوصة	الحد الأدنى العرض X الارتفاع (سم 102 سم)
		X 64,17 بوصة	X 68,50 بوصة	X 72,44 بوصة	X 76,77 بوصة	X 81,10 بوصة	
Hd	الحد الأقصى.	50,00 بوصة (سم 127)	53,54 بوصة (سم 136)	56,69 بوصة (سم 144)	59,84 بوصة (سم 152)	63,39 بوصة (سم 161)	المسافة
	الحد الأدنى.	50,00 بوصة (سم 127)	53,54 بوصة (سم 136)	56,69 بوصة (سم 144)	59,84 بوصة (سم 152)	63,39 بوصة (سم 161)	
	1,60 قدم (م 0,489)	1,71 قدم (م 0,521)	1,81 قدم (م 0,553)	1,92 قدم (م 0,585)	2,02 قدم (م 0,617)	2,15 قدم (م 0,655)	

* هذا الشكل للأغراض المرجعية فقط.

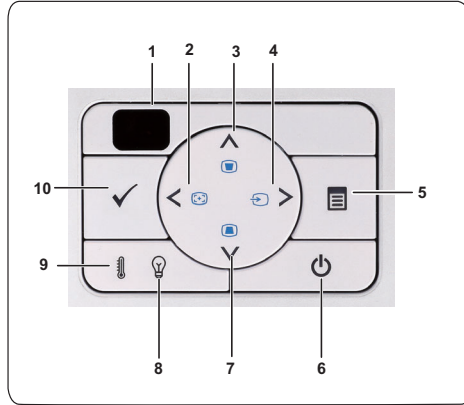
استخدام لوحة التحكم







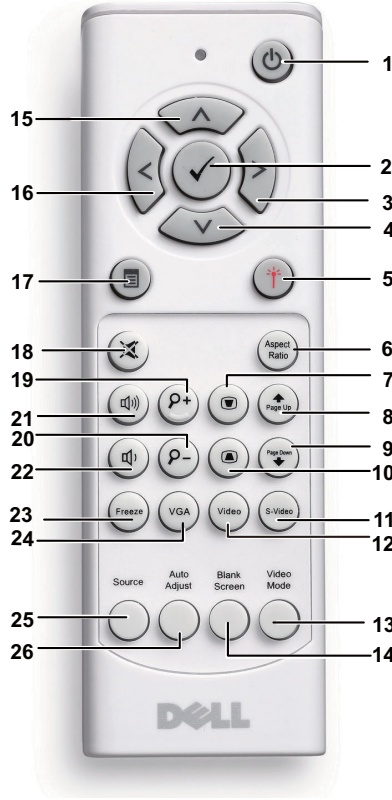

- | | |
|---|--|
| <p>1 مستقبِل الأشعة تحت الحمراء وجّه وحدة التحكم عن بعد نحو مستقبل الأشعة تحت الحمراء ثم اضغط على أي زر.</p> | <p>1 مستقبِل الأشعة تحت الحمراء</p> |
| <p>2 اضغط على هذا الزر للتنقل بين عناصر قائمة المعلومات المعروضة على الشاشة.
اضغط على هذا الزر لمزامنة جهاز العرض مع مصدر الدخل.
 ملاحظة: لن تعمل وظيفة "الضبط التلقائي" أثناء عرض قائمة المعلومات المعروضة على الشاشة (OSD).</p> | <p>2 الانتقال إلى اليسار / الضبط التلقائي</p> |
| <p>3 اضغط على هذا الزر للتنقل بين عناصر قائمة المعلومات المعروضة على الشاشة.
اضغط على هذا الزر لضبط تشوه الصورة الناتج عن إمالة جهاز العرض (+/- ٤٠-٣٥ درجة).</p> | <p>3 الانتقال لأعلى / ضبط التشوه شبه المنحرف</p> |
| <p>4 اضغط على هذا الزر للتنقل بين عناصر قائمة المعلومات المعروضة على الشاشة.
اضغط على هذا الزر للتبديل بين مصادر RGB التناظري، والفيديو المؤلف، والفيديو المركب (YPbPr عبر VGA)، و HDMI، والفيديو فائق الجودة، وذلك في حالة توصيل عدة مصادر بجهاز العرض.</p> | <p>4 الانتقال لليمين / المصدر</p> |
| <p>5 اضغط على هذا الزر لتنشيط قائمة المعلومات المعروضة على الشاشة. واستخدم مفاتيح الاتجاهات و زر Menu (القائمة) للتنقل فيما بين قائمة المعلومات المعروضة على الشاشة.</p> | <p>5 القائمة</p> |

٦	الطاقة	تشغيل جهاز العرض أو إيقاف تشغيله. لمزيد من المعلومات، يرجى الرجوع إلى "تشغيل جهاز العرض" و "إيقاف تشغيل جهاز العرض" في صفحة ٢٩.
٧	الانتقال لأسفل <input checked="" type="checkbox"/> / ضبط التشوه شبه المنحرف	اضغط على هذا الزر للتقليل بين عناصر قائمة المعلومات المعروضة على الشاشة. اضغط على هذا الزر لضبط تشوه الصورة الناتج عن إمالة جهاز العرض (+٤٠-٣٥ درجة).
٨	مؤشر تحذير المصباح	في حال إضاءة أو وميض مؤشر المصباح باللون الكهرماني، فيعني ذلك وجود إحدى المشكلات التالية: • اقتراب المصباح من نهاية عمره الافتراضي • وحدة المصباح غير مركبة على نحو سليم • تعطل مشغل المصباح • تعطل عجلة الألوان لمزيد من المعلومات، يرجى الرجوع إلى "استكشاف أعطال جهاز العرض وإصلاحها" صفحة ١٠٨ و "الإشارات الإرشادية" صفحة ١١٤.
٩	مؤشر التحذير من ارتفاع درجة الحرارة	في حال إضاءة أو وميض مؤشر درجة الحرارة باللون الكهرماني، فيعني ذلك وجود إحدى المشكلات التالية: • ارتفاع درجة الحرارة الداخلية للجهاز بدرجة مفرطة • تعطل عجلة الألوان لمزيد من المعلومات، يرجى الرجوع إلى "استكشاف أعطال جهاز العرض وإصلاحها" صفحة ١٠٨ و "الإشارات الإرشادية" صفحة ١١٤.
١٠	إدخال <input checked="" type="checkbox"/>	اضغط على هذا الزر لتأكيد اختيار أحد العناصر.

استخدام وحدة التحكم عن بعد.



تشغيل جهاز العرض أو إيقاف تشغيله. لمزيد من المعلومات، يرجى الرجوع إلى "تشغيل جهاز العرض" و "إيقاف تشغيل جهاز العرض" في صفحة ٢٩.	١	الطاقة
اضغط على هذا الزر لتأكيد اختيارك.	٢	إدخال
اضغط على هذا الزر للتنقل بين عناصر قائمة المعلومات المعروضة على الشاشة.	٣	التحرك إلى اليمين
اضغط على هذا الزر للتنقل بين عناصر قائمة المعلومات المعروضة على الشاشة.	٤	التحرك لأسفل

٥	الليزر 	وجه وحدة التحكم عن بعد نحو الشاشة، ثم اضغط مع الاستمرار على زر الليزر لتنشيط ضوء الليزر.
		تحذير: لا تنظر إلى مؤشر الليزر مباشرة أثناء تشغيله. وتجنب تعريض عينيك لضوء الليزر. 
٦	Aspect Ratio (نسبة العرض إلى الارتفاع)	اضغط على هذا الزر لتغيير نسبة عرض الصورة المعروضة إلى ارتفاعها.
٧	ضبط التشوه شبه المنحرف 	اضغط على هذا الزر لضبط تشوه الصورة الناتج عن إمالة جهاز العرض (+/-٤٠-٣٥ درجة).
٨	Page up (صفحة لأعلى) 	اضغط على هذا الزر للانتقال إلى الصفحة السابقة. ملاحظة: يجب توصيل كبل USB صغير إذا أردت استخدام خاصية (صفحة لأعلى).
٩	Page down (صفحة لأسفل) 	اضغط على هذا الزر للانتقال إلى الصفحة التالية. ملاحظة: يجب توصيل كبل USB صغير إذا أردت استخدام خاصية (صفحة لأسفل).
١٠	ضبط التشوه شبه المنحرف 	اضغط على هذا الزر لضبط تشوه الصورة الناتج عن إمالة جهاز العرض (+/-٤٠-٣٥ درجة).
١١	S-Video (الفيديو فائق الجودة)	اضغط على هذا الزر لاختيار مصدر الفيديو فائق الجودة.
١٢	Video (الفيديو)	اضغط على هذا الزر لاختيار مصدر الفيديو المؤلف.
١٣	Video mode (وضع الفيديو)	يتميز جهاز العرض بأنه مزود بخاصية تهيئات مسبقة الضبط تتيح عرض أفضل للبيانات (شراخ العرض التقديمي) أو الفيديو (الأفلام والألعاب وغير ذلك). اضغط على زر Video Mode (وضع الفيديو) للتبديل بين أوضاع "العرض التقديمي"، أو "السطوع"، أو "أفلام"، أو "sRGB" أو "تخصيص". يؤدي الضغط مرة واحدة على زر Video Mode (وضع الفيديو) إلى إظهار وضع العرض الحالي. بينما يؤدي الضغط عليه مرة أخرى إلى التبديل بين أوضاع العرض.
١٤	Blank screen (شاشة فارغة)	اضغط على هذا الزر لإخفاء/إظهار الصورة.
١٥	التحرك لأعلى 	اضغط على هذا الزر للانتقل بين عناصر قائمة المعلومات المعروضة على الشاشة.

١٦	التحرك إلى اليسار >	اضغط على هذا الزر للتنقل بين عناصر قائمة المعلومات المعروضة على الشاشة.
١٧	Menu (القائمة) 	اضغط على هذا الزر لتنشيط قائمة المعلومات المعروضة على الشاشة.
١٨	كتم الصوت 	اضغط على هذا الزر لكتم صوت سماعة جهاز العرض أو إلغاء كتمه.
١٩	تكبير +	اضغط على هذا الزر لزيادة حجم الصورة.
٢٠	تصغير -	اضغط على هذا الزر لتصغير حجم الصورة.
٢١	رفع الصوت 	اضغط هذا الزر لزيادة مستوى الصوت.
٢٢	خفض الصوت 	اضغط هذا الزر لخفض مستوى الصوت.
٢٣	Freeze (تجميد)	اضغط على هذا الزر لإيقاف الصورة على الشاشة مؤقتاً، ثم اضغط عليه مرة أخرى لإلغاء تجميد الصورة.
٢٤	VGA	اضغط هذا الزر لاختيار مصدر VGA.
٢٥	Source (المصدر)	اضغط على هذا الزر للتبديل بين مصادر RGB التناظري، والفيديو المؤلف، والفيديو المركب (YPbPr عبر VGA)، و HDMI، ومصدر الفيديو فائق الجودة.
٢٦	Auto Adjust (ضبط تلقائي)	اضغط على هذا الزر لمزامنة جهاز العرض مع مصدر الدخل. علمًا بأن وظيفة الضبط التلقائي لا تعمل عند عرض قائمة التعليمات المعروضة على الشاشة .

استخدام القلم التفاعلي (طراز S500wi فقط)

الجانب السفلي

الجانب العلوي

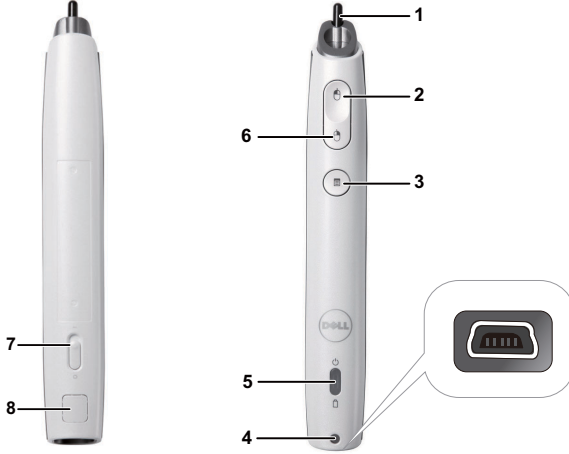

اضغط على السن للرسم أو الكتابة. عند استخدام السن، فإنه يؤدي وظيفة النقر على زر الماوس الأيسر للرسم والكتابة.

١ زر قابل للاستبدال

ملاحظة: 

- في حال استخدام السن، ينتقل القلم إلى وضع الرسم ومن ثمّ يتم تعطيل وظيفة الزر.
- عندما يتآكل السن، قم بتغيير رأس السن كما هو موضح أدناه.



٢	يسار	يؤدي هذا الزر وظيفة النقر بزر الماوس الأيسر.
٣	الوظيفة	الوظائف المتاحة مدرجة بقائمة المعلومات المعروضة على الشاشة "وظيفة الضبط" (انظر صفحة ٧٠).
		 ملاحظة: سوف تؤدي وظيفة النقر المزدوج وظيفة "تراجع" إذا كانت مدعومة في البرنامج.
٤	موصل شحن USB صغير	يمكنك من استخدام كبل USB للشحن. انظر "شحن بطارية القلم التفاعلي" صفحة ٤٤.
٥	مؤشرات بيان الحالة	يتوافر مؤشران لبيان الحالة: أخضر وكهرماني (انظر "الإشارات الإرشادية لمؤشر بيان حالة القلم التفاعلي" صفحة ١١٥).
٦	يمين	يؤدي هذا الزر وظيفة النقر بالزر الماوس الأيمن.
٧	مفتاح الطاقة	تشغيل القلم التفاعلي أو إيقاف تشغيله.
٨	موصل تحديث البرامج الثابتة	يستخدم لتحديث القلم التفاعلي والبرامج الثابتة لوحدة التردد اللاسلكي.

رسائل تحذير المعلومات المعروضة على الشاشة - البطارية منخفضة

- تنبثق رسالة تحذير "البطارية منخفضة" عندما تكون فولطية البطارية أقل من ٢ فولت، وفي هذه الحالة يستمر القلم في العمل من ساعة إلى ساعتين.
- يتم تعطيل القلم إذا انخفضت فولطية البطارية أقل من ١,٨ فولت.

رسائل تحذير المعلومات المعروضة على الشاشة - خارج النطاق

قد تتسبب الحالات التالية في جعل مستشعر القلم خارج النطاق:

- القلم لا يشير نحو الشاشة.
- القلم بعيد للغاية عن الشاشة.
- سطوع جهاز العرض منخفض للغاية ولا يمكنه الكشف.

توليفات الأزرار

- **Right (يمين) + Function (وظيفة) (للقلم الرئيسي فقط):** تظهر قائمة وظيفة القلم التابع على الشاشة.
- **Left (يسار) + Function (وظيفة):** تظهر قائمة معلومات القلم على الشاشة.
- **وظيفة الضغط مع الاستمرار:** اضغط باستمرار على زر Function (الوظيفة) لمدة ثانيتين وسيظهر رمز الوظيفة على الشاشة. استخدم زر Left/Right (يسار/يمين) للتنقل لأعلى/أسفل، واستخدم زر Function (وظيفة) للدخول/التطبيق.

- في حال تحديد (تبديل) في قائمة (وظيفة الضبط)، اضغط على زر Function (وظيفة) لتحديد الوضع عادي/رسم/ثابت.

ملاحظة: يتعذر على القلم التفاعلي دعم خصائص وظيفة (ماوس نظام التشغيل Windows) "تبديل الأزرار الرئيسية والثانوية".



استخدام حزام اليد (طراز S500wi فقط)

لاحتياطات الأمان، يرجى استخدام حزام اليد في حالة فقد السيطرة على القلم التفاعلي، أو لمنع حدوث تلف به أو بالأشياء المحيطة أو لتفادي إصابة الأشخاص الآخرين.
١ قم بتلقيم الكبل الموجود على حزام اليد داخل حامل التوصيل.



٢ قم بارتداء حزام اليد حول معصمك.



تركيب بطاريات وحدة التحكم عن بعد

ملاحظة: أخرج البطاريات من وحدة التحكم عن بعد في حال عدم استخدامها.
١ اضغط على المقبض لرفع غطاء حجرة البطارية.



٢ تحقق من صحة اتجاه القطبين (-/+) في البطاريات.



٣ قم بتركيب البطاريات مع مراعاة صحة اتجاه القطبين طبقاً للعلامات الموجودة داخل حجرة البطارية.



ملاحظة: تجنب الخلط بين أنواع مختلفة من البطاريات أو استخدام بطاريات جديدة وقديمة معاً.

٤ أعد غطاء البطارية إلى مكانه.



شحن بطارية القلم التفاعلي (طراز S500wi فقط)

عندما يومض مؤشر بطارية القلم التفاعلي، يُعد هذا دليلاً على انخفاض طاقة البطارية الداخلية للقلم (إذا كانت البطارية فارغة تماماً، لن تتمكن من تشغيل القلم التفاعلي سواء قمت بذلك عن طريق الضغط على زر السن أو اليسار أو اليمين أو ضبط الوظيفة).

ولشحن البطارية، قم بتوصيل كبل USB صغير بين القلم التفاعلي والكمبيوتر الشخصي أو المحمول (وفي حالة التوصيل بالكمبيوتر الشخصي أو المحمول، تأكد من تشغيل الكمبيوتر الشخصي أو المحمول قبل بدء عملية الشحن). يظل مؤشر البطارية مضيء أثناء عملية الشحن ثم ينطفئ عند اكتمال شحن البطارية.



يمكنك نزع كبل USB الصغير عند اكتمال شحن البطارية (أو تركه موصولاً واستخدام القلم التفاعلي أثناء عملية الشحن).

ملحوظة: عند استخدام القلم لأول مرة، يستغرق شحن البطارية بالكامل من ٤ إلى ٥ ساعات على الأقل. يمكنك استخدام القلم، بعد اكتمال شحنه بالكامل، لفترة تصل إلى ٢٥ ساعة من الاستخدام المتواصل أو فترة تصل ٤ أسابيع عندما يكون في وضع الاستعداد.

تنبيه: تعتبر بطارية الليثيوم هي النوع الوحيد من البطاريات القابلة لإعادة الشحن ولا يمكن للمستخدم استبدالها أو استخدامها في أغراض أخرى. إذا لم يمكنك شحن القلم التفاعلي، يرجى الاتصال بشركة Dell (راجع "الاتصال بشركة Dell" صفحة ١٢٥).

تنبيه: عليك دائماً باستخدام كبل USB الصغير المرفق مع جهاز العرض والكمبيوتر الشخصي لشحن القلم التفاعلي (أو استخدم حذيرة الشحن) لاتأتي حذيرة الشحن مرفقة بجهاز العرض. غير أنه يمكن شراؤها من خلال الموقع www.dell.com الخاص بشركة Dell.

مقدمة حجيرة الشاحن (اختياري مع طراز S500wi فقط)

الجانب الخلفي

الجانب الأمامي



١	مؤشر بيان حالة الطاقة
٢	منفذ توصيل USB صغير
٣	مفتاح الطاقة
٤	منفذ توصيل كبل الطاقة

ملحوظة: لاتأتي حجيرة الشحن مرفقة بجهاز العرض. غير أنه يمكنك شراؤها من خلال الموقع الإلكتروني الخاص بشركة Dell وهو www.dell.com

بيان مؤشر الحالة بقاعدة الشاحن

إضاءة مؤشر بيان الحالة باللون الأخضر	عند توصيل قاعدة الشاحن بمأخذ التيار الكهربائي المتردد، يضيء المؤشر باللون الأخضر باستمرار.
إيقاف المؤشر الأخضر	عند فصل قاعدة الشاحن عن التيار، يتم إيقاف المؤشر الأخضر.

مؤشر بيان الحالة بالقلم التفاعلي

إضاءة مؤشر بيان الحالة بلون الكهرمان خي	بضياء المؤشر بلون الكهرمان أثناء عملية الشحن.
إيقاف مؤشر اللون الكهرماني	بمجرد اكتمال شحن البطارية، يتوقف مؤشر بيان الحالة مشيراً إلى "اكتمال الشحن".
وميض مؤشر بيان الحالة باللون الكهرماني	عند بدء المؤشر الكهرماني في الوميض (بضياء لمدة ٠,٤ ثانية وينطفئ لمدة ٠,٦ ثانية، أي ثانية لكل دورة وميض)، فهذا يشير إلى عدم حدوث عملية الشحن. ويكون السبب في ذلك خطأ في عمل الشاحن أو عيب في البطارية.

مواصفات قاعدة الشاحن (مصدر الإمداد بالطاقة)

الطراز:	محطة شحن القلم التفاعلي بجهاز الإسقاط
مصدر الإمداد بالطاقة:	دخل تيار متردد ١٠٠-٢٤٠ فولت، ٥٠-٦٠ هرتز، ٠,٢ أمبير خرج تيار مباشر ٥ فولت/١ أمبير
درجة الحرارة القصوى:	٤٠ درجة مئوية

شحن بطارية القلم التفاعلي باستخدام حجرة الشحن

عندما يومض مؤشر بطارية القلم التفاعلي، يُعد هذا دليلاً على انخفاض طاقة البطارية الداخلية للقلم (إذا كانت البطارية فارغة تماماً، لن تتمكن من تشغيل القلم التفاعلي سواء قمت بذلك عن طريق الضغط على زر السن أو اليسار أو اليمين أو ضبط الوظيفة).

ولشحن البطارية، ما عليك سوى اتباع الخطوات التالية:

١ قم بتوصيل كبل الطاقة بمأخذ التيار الكهربائي الموجود بالحائط.



٢ قم بتوصيل القلم التفاعلي بمنفذ USB صغير الموجود بحجرة الشحن.



٣ قم بتشغيل مفتاح طاقة حجرة الشحن.

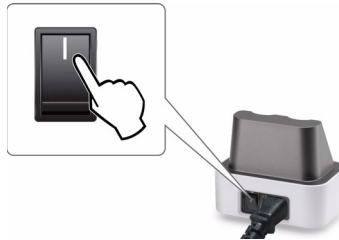

ملحوظة: أثناء عملية الشحن، يظل مؤشر بطارية القلم التفاعلي مضيء حتى انتهاء عملية الشحن.



ملحوظة: عند استخدام القلم لأول مرة، يستغرق شحن البطارية بالكامل من ٤ إلى ٥ ساعات على الأقل. يمكنك استخدام القلم، بعد اكتمال شحنه بالكامل، لفترة تصل إلى ٢٥ ساعة من الاستخدام المتواصل أو فترة تصل ٤ أسابيع عندما يكون في وضع الاستعداد.



تنبيه: وإذا تعذرت عملية الشحن من خلال حجرة الشحن، يرجى الاتصال بشركة Dell™.



نطاق تشغيل وحدة التحكم عن بعد

نطاق التشغيل	
الزاوية	٢٠ ± درجة
المسافة	٧٩,١٢٢,٩٧ متر

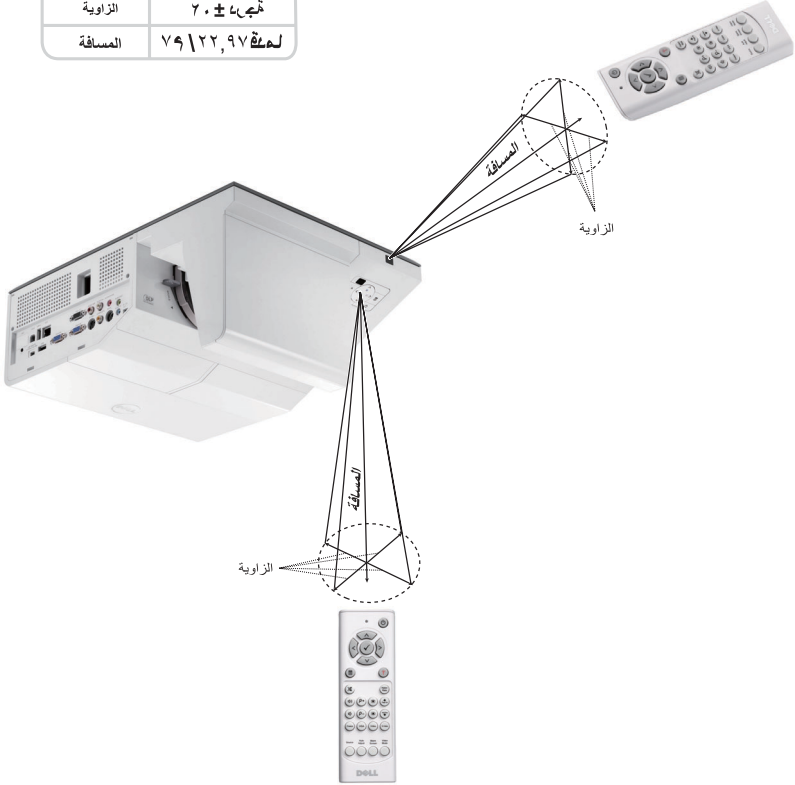

ملاحظة: قد يختلف نطاق التشغيل الفعلي إلى حد ما عما ورد بالرسم التوضيحي، كما تحول البطاريات الضعيفة دون تشغيل وحدة التحكم عن بعد للجهاز بصورة صحيحة.

نطاق تشغيل القلم التفاعلي (طراز S500wi فقط)

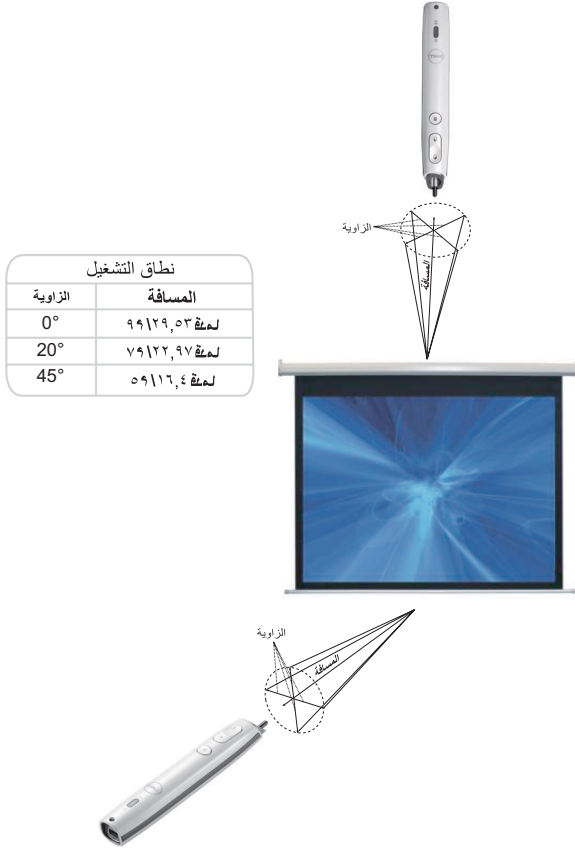

ملاحظة:



- يكون جهاز العرض عند درجة سطوع ٢٠٠٠ وحجم الصورة ١٠٠ بوصة وفي وضع "سطوع".
- يمكن دعم توصيل عدة أقلام (حتى ١٠ أقلام) بجهاز عرض واحد ولكن بدون إمكانية استخدامها في وقت واحد.
- قد يختلف نطاق التشغيل الفعلي إلى حد ما عما ورد بالرسم التوضيحي.
- سوف يؤثر ضعف سطوع جهاز العرض على نطاق تشغيل القلم.

استخدام قائمة المعلومات المعروضة على الشاشة

- يشتمل جهاز العرض الضوئي على قائمة معلومات معروضة على الشاشة (OSD) متعددة اللغات يمكن عرضها مع وجود مصدر الدخل أو عدم وجوده.
- اضغط على زر Menu (القائمة) الموجود على لوحة التحكم أو وحدة التحكم عن بعد للدخول إلى القائمة الرئيسية.
- اضغط على الزر أو في لوحة تحكم الجهاز أو في وحدة التحكم عن بعد للتنقل بين علامات التبويب المتاحة بالقائمة الرئيسية.
- لاختيار قائمة فرعية، اضغط على زر أو من على لوحة التحكم أو وحدة التحكم عن بعد.
- لتحديد أحد الخيارات، اضغط على زر أو من على لوحة التحكم بالجهاز أو وحدة التحكم عن بعد. وعند اختيار أحد العناصر، يتغير اللون إلى الأزرق الداكن أيضاً.
- استخدم زر أو من على لوحة التحكم أو وحدة التحكم عن بعد لضبط الإعدادات.
- للرجوع إلى القائمة الرئيسية، اضغط على زر من على لوحة التحكم أو وحدة التحكم عن بعد.
- للخروج من قائمة المعلومات المعروضة على الشاشة، اضغط على زر Menu (القائمة) مباشرةً على لوحة التحكم أو وحدة التحكم عن بعد.

 **ملحوظة:** قائمة المعلومات المعروضة على الشاشة وطريقة الضبط الموجودة في طراز S500 هي ذاتها الموجودة في طراز S500wi.

مصدر الدخل

يتيح لك قائمة اختيار الدخل إمكانية اختيار مصدر دخل جهاز العرض.



VGA-A—اضغط على للكشف عن إشارة VGA-A.

VGA-B—اضغط على للكشف عن إشارة VGA-B.

HDMI—اضغط على للكشف عن إشارة HDMI.

المؤلف—اضغط على للكشف عن إشارة الفيديو المؤلف.

الفيديو فائق الجودة—اضغط على للكشف عن إشارة الفيديو فائق الجودة.

عرض متعدد—اضغط على لتنشيط قائمة العرض المتعدد لمصدر الدخل.

 **ملاحظة:** يمكن استخدام وضع العرض المتعدد بعد تشغيل "اتصال WiFi/LAN".

عرض متعدد لمصدر الدخل

يتيح لك قائمة العرض المتعدد لمصدر الدخل تنشيط، الشاشة اللاسلكية وشاشة USB وعارض USB.

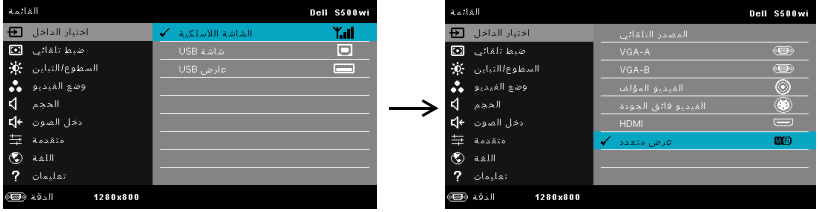

الشاشة اللاسلكية—اضغط على للوصول إلى شاشة دليل النظام اللاسلكي الخاص بالجهاز. انظر "شاشة دليل النظام اللاسلكي" صفحة ٧٥.

شاشة USB—يسمح لك بعرض شاشة الكمبيوتر الشخصي/المحمول من جهاز العرض من خلال كبل USB.

عارض USB—يتيح لك عرض الصور وملفات PPT من فلاش USB. يرجى الرجوع إلى "العرض التقديمي لاستكمال التثبيت (PtG)" صفحة ٨٢.

الضبط التلقائي

تعمل وظيفة الضبط التلقائي على ضبط "أفقي" و"رأسي" و"تردد" و"تتبع" في وضع الحاسب الشخصي.



السطوع/التباين

تسمح لك قائمة السطوع/التباين بضبط إعدادات سطوع /تباين جهاز العرض.

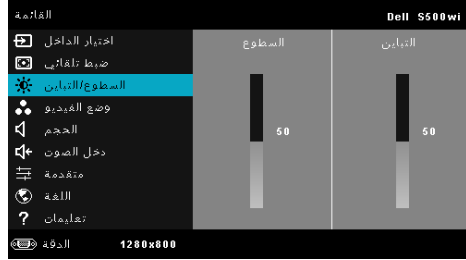

السطوع—استخدم و لضبط سطوع الصورة.
التباين—استخدم و لضبط مستوى تباين العرض.

وضع الفيديو

تتيح لك قائمة وضع الفيديو إمكانية تحسين الصورة: حيث إن إعداداته هي "العرض التقديمي" و "ساطع" و "الأفلام" و "sRGB" (لتوفير مزيد من الدقة للألوان) و "مخصص" (لضبط إعداداتك المفضلة).



ملحوظة: وفي حال ضبط الإعدادات السطوع والتباين والتشبع والحدة ودرجة اللون ومنتقمة، يتحول جهاز العرض تلقائياً إلى وضع مخصص.

مستوى الصوت

تتيح لك قائمة مستوى الصوت ضبط إعدادات الصوت لجهاز العرض.

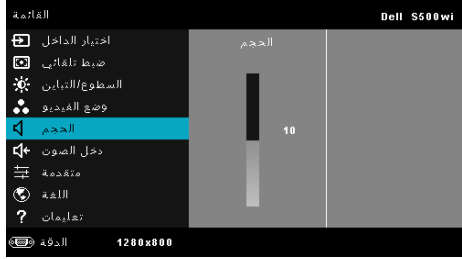

مستوى الصوت—اضغط على زر لرفع مستوى الصوت وعلى زر لخفضه.

دخول الصوت

تتيح لك قائمة دخول الصوت إمكانية اختيار مصدر دخل الصوت. وتتمثل الخيارات المتاحة فيما يلي: الصوت—أ و الصوت ب و HDMI و Wireless/LAN و ميكروفون.

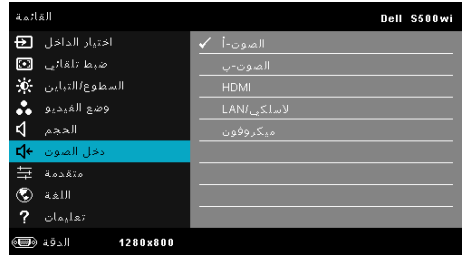

الإعدادات المتقدمة

تسمح لك قائمة (الإعدادات المتقدمة) بتغيير إعدادات الصورة، الشاشة، جهاز العرض، WiFi/LAN، القائمة، الطاقة، والمعلومات.



إعدادات الصور (في وضع الكمبيوتر الشخصي) —حدد واضغط على لتنشيط إعدادات الصور. مع العلم بأن قائمة إعدادات الصورة تتيح الخيارات التالية:

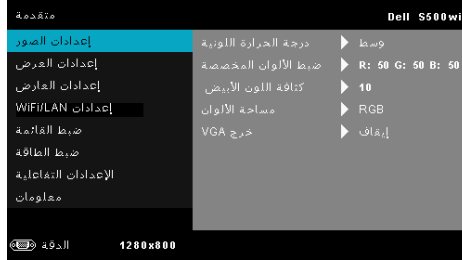

درجة الحرارة اللونية—يتيح لك هذا الخيار إمكانية ضبط درجة الحرارة اللونية. فتبدو ألوان الشاشة أكثر برودة مع درجات الحرارة اللونية المرتفعة، بينما تبدو أكثر دفئاً مع درجات الحرارة اللونية المنخفضة. ويتم تنشيط وضع تخصيص عند ضبط القيم الموجودة في قائمة **ضبط اللون**، حيث تُحفظ القيم في هذا الوضع.

ضبط ألوان RGB—يتيح إمكانية ضبط درجات الألوان الأحمر والأخضر والأزرق يدوياً.

كثافة اللون الأبيض—اضغط على ثم استخدم و لعرض كثافة اللون الأبيض.

مساحة الألوان—يتيح لك اختيار مساحة اللون. وتتمثل الخيارات المتاحة فيما يلي: RGB، YCbCr، وYPbPr.

خرج VGA—اختر "تشغيل" أو "إيقاف" وظيفه خرج VGA إذا كان جهاز العرض في وضع الاستعداد. علماً بأن الوضع الافتراضي هو "إيقاف".

إعدادات الصور (في وضع الفيديو) —حدد واضغط على لتنشيط إعدادات الصور. مع العلم بأن قائمة إعدادات الصور تحتوي على الخيارات التالية:



درجة الحرارة اللونية—يتيح لك هذا الخيار إمكانية ضبط درجة الحرارة اللونية. فتبدو ألوان الشاشة أكثر برودة مع درجات الحرارة اللونية المرتفعة، بينما تبدو أكثر دفئاً مع درجات الحرارة اللونية المنخفضة. ويتم تنشيط وضع تخصيص عند ضبط القيم الموجودة في قائمة **ضبط اللون**، حيث تُحفظ القيم في هذا الوضع.

ضبط ألوان RGB—يتيح إمكانية ضبط درجات الألوان الأحمر والأخضر والأزرق يدوياً.

التشبع—يُتيح إمكانية ضبط مصدر فيديو من الأبيض والأسود إلى الألوان تامة التشبع. اضغط على لرفع مقدار اللون في الصورة وعلى لخفضه.

الحدة—اضغط على لزيادة الحدة وعلى لخفضها.

درجة اللون—اضغط على لزيادة مقدار اللون الأخضر في الصورة وعلى لخفضه (متاح مع نظام NTSC فقط).

كثافة اللون الأبيض—اضغط على واستخدم و لعرض كثافة اللون الأبيض.

مساحة الألوان—يُتيح لك اختيار مساحة اللون. وتتمثل الخيارات المتاحة فيما يلي: RGB و YCbCr و YPbPr.

خرج VGA—اختر "تشغيل" أو "إيقاف" وظيفه خرج VGA إذا كان جهاز العرض في وضع الاستعداد. علماً بأن الوضع الافتراضي هو "إيقاف".

ملحوظة: لا تتاح إعدادات "التشبع"، "الحدة"، ودرجة اللون إلا إذا كان مصدر الدخل من الفيديو المؤلف أو الفيديو فائق الجودة.

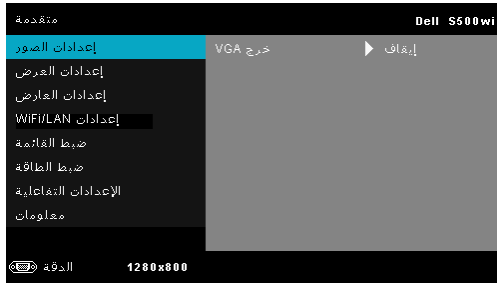

إعدادات الصور (لا يوجد مصدر دخل)—حدد واضغط على لتنشيط إعدادات الصور. مع العلم بأن قائمة إعدادات الصورة تحتوي على الخيارات التالية:





خرج VGA—اختر "تشغيل" أو "إيقاف" وظيفه خرج VGA إذا كان جهاز العرض في وضع الاستعداد. علماً بأن الوضع الافتراضي هو "إيقاف".

إعدادات العرض (في وضع الكمبيوتر الشخصي) — حدد واضغط على  لتنشيط إعدادات الصور. مع العلم بأن قائمة إعدادات الصورة تحتوي على الخيارات التالية:



الوضع الأفقي — اضغط على  لتحريك الصورة إلى اليمين وعلى  لتحريكها إلى اليسار.

الوضع الرأسي — اضغط على  لتحريك الصورة لأعلى وعلى  لتحريكها لأسفل.

التردد — يتيح إمكانية تغيير تردد ساعة بيانات العرض لتتلاءم مع تردد بطاقة الرسوم الخاصة بجهاز الكمبيوتر. وفي حالة ظهور موجة عمودية مهتزة، استخدم خاصية التحكم في التردد لتصغير الأشرطة. ويعد هذا نوعاً رديئاً من الضبط.



التتبع — يتيح إمكانية مزامنة الفارق الزمني لإشارة العرض مع بطاقة الرسوم. وفي حالة عدم استقرار الصورة أو اهتزازها، يمكن استخدام إعداد التتبع لضبطها. ويتميز هذا النوع من الضبط بالدقة.



نسبة العرض للارتفاع — يتيح لك تحديد نسبة العرض للارتفاع لضبط كيفية ظهور الصورة. الخيارات المتاحة هي: الأصل، و ٩:١٦، و ٣:٤.

• الأصل — اختر "الأصل" للحفاظ على نسبة عرض الصورة المعروضة إلى ارتفاعها وفقاً لمصدر الدخل.

• ٩:١٦ — يزداد حجم مصدر الدخل لملاءمة عرض الشاشة وتُعرض صورة بعرض الشاشة ٩:١٦.

• ٣:٤ — يزداد حجم مصدر الدخل لملاءمة الشاشة وتُعرض صورة أبعادها ٣:٤.

زوم — اضغط على  و  لتكبير أو تصغير الصورة وعرضها.

اضبط مقياس الصورة بالضغط على زر  أو  واضغط على  لنظهر فقط على جهاز التحكم عن بعد.

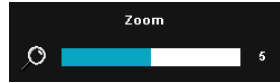

التنقل بين التكبير/التصغير — اضغط على  لتنشيط قائمة التنقل بين التكبير/التصغير.

استخدم     لتحريك شاشة العرض.



عرض ثلاثي الأبعاد—اختر "تشغيل" لبدء وظيفة العرض ثلاثي الأبعاد (الوضع الافتراضي هو "إيقاف").

ملاحظة:

١- إذا كنت ترغب في إنشاء عرض ثلاثي الأبعاد، فستحتاج إلى بعض المكونات الأخرى التي تشمل:

أ كمبيوتر شخصي/محمول مع بطاقة رسوم بخاصية فصل رباعي وإشارة خرج قدرها ١٢٠ هرتز.

ب نظارات ثلاثية الأبعاد "نشطة" بتكنولوجيا DLP Link™.

ج محتوى ثلاثي الأبعاد. انظر "ملاحظة ٤".

د مشغل للمحتوى ثلاثي الأبعاد. (مثال: مشغل إستريوسكوبي...)

٢- يتم تمكين خاصية العرض ثلاثي الأبعاد عندما يتوافر أحد الشروط الواردة أدناه:

أ كمبيوتر شخصي/محمول يحتوي على بطاقة رسوم قادرة على الإخراج عند إشارة قدرها ١٢٠ هرتز عبر كبل VGA أو HDMI.

ب محتوى مناسب ثلاثي الأبعاد عبر مدخل Video (فيديو) و S-Video (فيديو فائق الجودة).

٣- سيتوفر اختيار "عرض ثلاثي الأبعاد" فقط في قائمة "إعدادات العرض المنبثقة الإعدادات المتقدمة" عندما يكتشف جهاز العرض أي من المدخلات المذكورة أعلاه.

٤- يتمثل الدعم الثلاثي ومعدل التحديث كما هو وارد أدناه:

أ VGA/HDMI ١٢٨٠ x ٧٢٠ هرتز، ١٠٢٤ x ٧٦٨ هرتز و ٨٠٠ x ٦٠٠ هرتز

ب فيديو مؤلف/فيديو فائق الجودة ٦٠ هرتز

ج مركب 480i

٥- ينصح باستخدام مخرج الوضع الفردي لإشارة VGA مع الكمبيوتر المحمول (لا ينصح باستخدام المدخل المزدوج).

عكس مزامنة ثلاثية الأبعاد—إذا رأيت صورة منقطعة أو متداخلة أثناء ارتداء نظارات DLP ثلاثية الأبعاد، قد تكون في حاجة إلى تنفيذ وضع "عكس" للحصول على أفضل توافق بين تعاقب الصورة اليسرى/اليمنى حتى تستطيع الحصول على الصورة الصحيحة. (بالنسبة لنظارات DLP ثلاثية الأبعاد)

إعدادات العرض (في وضع الفيديو) — حدد واضغط على  لتنشيط إعدادات العرض. مع العلم بأن هذه القائمة تحتوي على الخيارات التالية:







نسبة العرض للارتفاع —نتيح لك تحديد نسبة العرض للارتفاع لضبط كيفية ظهور الصورة. الخيارات المتاحة هي: الأصل، و ٩:١٦، و ٣:٤.

• الأصل — اختر "الأصل" للحفاظ على نسبة عرض الصورة المعروضة إلى ارتفاعها وفقاً لمصدر الدخل.

• ٩:١٦ — يزداد حجم مصدر الدخل لملاءمة عرض الشاشة وتُعرض صورة بعرض الشاشة ٩:١٦.

• ٣:٤ — يزداد حجم مصدر الدخل لملاءمة الشاشة وتُعرض صورة أبعادها ٣:٤.

زوم — اضغط على  و  لتكبير أو تصغير الصورة وعرضها.

اضبط مقياس الصورة بالضغط على زر  أو  واضغط على  لتظهر فقط على جهاز التحكم عن بعد.

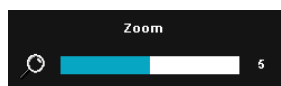

التنقل بين التكبير/التصغير — اضغط على  لتنشيط قائمة التنقل بين التكبير/التصغير.

استخدم , , , و  لتحريك شاشة العرض.



عرض ثلاثي الأبعاد — اختر "تشغيل" لبدء وظيفة العرض ثلاثي الأبعاد (الوضع الافتراضي هو "إيقاف").

ملاحظة:

١- إذا كنت ترغب في إنشاء عرض ثلاثي الأبعاد، فستحتاج إلى بعض المكونات الأخرى التي تشمل:

أ كمبيوتر شخصي/محمول مع بطاقة رسوم بخاصية فصل رباعي وإشارة خرج قدرها ١٢٠ هرتز.

ب "نظارات ثلاثية الأبعاد" تشطة" بتكنولوجيا DLP Link™.

ج محتوى ثلاثي الأبعاد. انظر "ملاحظة ٤".

د مشغل للمحتوى ثلاثي الأبعاد. (مثال: مشغل إستريوسكوبي...)

- ٢- يتم تمكين خاصية العرض ثلاثي الأبعاد عندما يتوافر أحد الشروط الواردة أدناه:
 أ كمبيوتر شخصي/محمول يحتوي على بطاقة رسوم قادرة على الإخراج عند إشارة قدرها ١٢٠ هرتز عبر كبل VGA أو HDMI.
 ب محتوى مناسب ثلاثي الأبعاد عبر مدخل Video (فيديو) وS-Video (فيديو فائق الجودة).
 ٣- سيتوفر اختبار "عرض ثلاثي الأبعاد" فقط في قائمة "إعدادات العرض المنبثقة الإعدادات المتقدمة" عندما يكتشف جهاز العرض أي من المدخلات المذكورة آنفاً.
 ٤- يتمثل الدعم الثلاثي ومعدل التحديث كما هو وارد أدناه:
 أ VGA/HDMI ١٢٨٠ x ٧٢٠ هرتز، ١٠٢٤ x ٧٦٨ هرتز و ٨٠٠ x ٦٠٠ هرتز
 ب فيديو مؤلف/فيديو فائق الجودة ٦٠ هرتز
 ج مركب 480i
 ٥- ينصح باستخدام مخرج الوضع الفردي لإشارة VGA مع الكمبيوتر المحمول (لا ينصح باستخدام المدخل المزدوج).

عكس مزمنة ثلاثية الأبعاد—إذا رأيت صورة منقطعة أو متداخلة أثناء ارتداء نظارات DLP ثلاثية الأبعاد، قد تكون في حاجة إلى تنفيذ وضع "عكس" للحصول على أفضل توافق بين تعاقب الصورة اليسرى/اليمنى حتى تستطيع الحصول على الصورة الصحيحة. (بالنسبة لنظارات DLP ثلاثية الأبعاد)

إعدادات العارض—حدد واضغط على  لتنشيط إعدادات جهاز العرض. مع العلم بأن هذه قائمة إعدادات جهاز العرض تحتوي على الخيارات التالية:



المصدر التلقائي—اختر إيقاف (الافتراضي) لقفل إشارة الدخل الحالية. وفي حال الضغط على زر Source (المصدر) عند ضبط وضع المصدر التلقائي على إيقاف، ويمكنك اختيار إشارة الدخل يدوياً. اختر تشغيل للكشف عن إشارات الدخل المتاحة تلقائياً. وفي حال الضغط على زر Source (المصدر) عندما يكون الجهاز قيد التشغيل، فإنه سيكشف تلقائياً عن إشارة الدخل التالية المتاحة.

وضع العارض—يتيح لك إمكانية اختيار وضع جهاز العرض وفقاً لكيفية تثبيته.

• عرض خلفي-مكتبي — يقوم جهاز العرض بعكس الصورة بما يتيح إمكانية العرض من خلف شاشة نصف شفافة.

• عرض خلفي-حامل الحائط — يقوم جهاز العرض بعكس الصورة وقلبها رأساً على عقب. وبهذا تتاح إمكانية العرض من خلف شاشة نصف شفافة مع تثبيت الجهاز على الحائط.
• عرض أمامي-مكتبي — هذا هو الخيار الافتراضي.
• عرض أمامي-حامل الحائط — يقوم جهاز العرض بقلب الصورة رأساً على عقب عند تثبيته في الحائط.

المكبر—اختر **تشغيل** لتمكين مكبر الصوت. اختر **إيقاف** لتمكين مكبر الصوت.

التعليق المغلق—اختر **تشغيل** لتمكين التعليق المغلق وتنشيط القائمة الخاصة به. اختر خيار التعليق المغلق المناسب: CC1 و CC2 و CC3 و CC4.



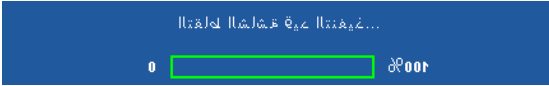

ملاحظة: لا يتاح خيار التعليق المغلق سوى لتنسيق NTSC فقط.

شاشة البدء—الوضع الافتراضي هو شعار Dell المستخدم كخلفية للشاشة. تستطيع اختيار خيار شاشة الانقطاع لانقطاع شاشة العرض. تظهر الرسالة التالية على الشاشة.



ملاحظة: لانقطاع صورة كاملة، تأكد من أن دقة إشارة الدخل المتصلة بجهاز العرض هي ١٢٨٠ x ٨٠٠.

نمط الاختبار—يستخدم نمط الاختبار لاختبار التركيز البوري والدقة.

بإمكانك تمكين أو تعطيل **نمط الاختبار** من خلال اختيار **إيقاف**، أو ١، أو ٢. يمكنك استدعاء نمط الاختبار ١ بالضغط مع الاستمرار على زري  و  على لوحة التحكم في نفس الوقت لمدة ثانيتين. يمكنك استدعاء نمط الاختبار ٢ بالضغط مع الاستمرار على زري  و  على لوحة التحكم في نفس الوقت لمدة ثانيتين.

نمط الاختبار ١:

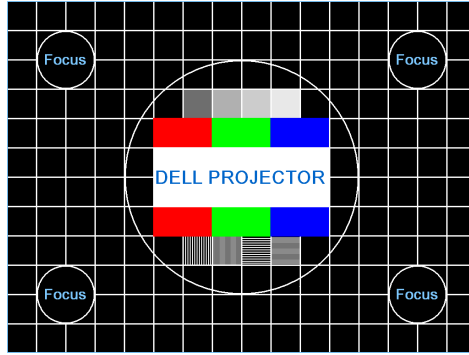

نمط الاختبار ٢:



ضبط المصنع — حدد واضغط على لإعادة جميع الإعدادات إلى الإعدادات الافتراضية للمصنع. تظهر رسالة التحذير التالية:

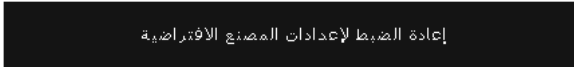

تتضمن عناصر إعادة الضبط كلاً من إعدادات مصادر الكمبيوتر ومصدر الفيديو.

إعدادات WiFi/LAN (في وضع LAN) — اختر واضغط على لتنشيط إعدادات WiFi/LAN. مع العلم بأن هذه قائمة إعدادات Wireless/LAN تحتوي على الخيارات التالية:

Dell S500wi	
متقدمة	
إعدادات الصور	إيقاف
إعدادات العرض	اضغط ✓
إعدادات العرض	إيقاف
إعدادات WiFi/LAN	0.0.0.0
ضبط القائمة	فئاع الشبكة الفرعية 0.0.0.0
ضبط الطاقة	الرواية 0.0.0.0
الإعدادات التفاعلية	DNS 0.0.0.0
معلومات	المخزن ✓
	إعادة ضبط ✓

WiFi/LAN — اختر تشغيل/تثبيط وظيفة WiFi/LAN. ويمكنك أيضاً ضبط وحدة WiFi/LAN على تشغيل/إيقاف عندما يكون جهاز العرض في وضع الاستعداد.



إعدادات WiFi — حدد واضغط على لتتسبب قائمة إعدادات WiFi. انظر "إعدادات WiFi/LAN" في (وضع Wireless) صفحة ٦٤.

DHCP — في حالة وجود خادم DHCP بالشبكة التي يتصل بها جهاز العرض، يمكن الحصول على عنوان IP تلقائياً وذلك باختيار تشغيل خادم DHCP. وفي حالة إيقاف DHCP، فيجب ضبط عنوان IP وقناع الشبكة الفرعية والبوابة يدوياً. استخدم و لاختيار رقم عنوان IP وقناع الشبكة الفرعية والبوابة. اضغط على زر إدخال لتأكيد كل رقم تم اختياره ثم استخدم زري و لضبط العنصر التالي.

عنوان IP — يتيح إمكانية تعيين عنوان IP لجهاز العرض المتصل بالشبكة تلقائياً أو يدوياً. قناع الشبكة الفرعية يتيح إمكانية تهيئة قناع الشبكة الفرعية الخاص بالاتصال بالشبكة. البوابة تحقق من عنوان البوابة من مسؤول الشبكة/النظام في حال تهيئته يدوياً.

DNS — تحقق من عنوان IP لخادم DNS من مسؤول الشبكة/النظام في حال تهيئته يدوياً. المخزن اضغط لحفظ التغييرات التي أدخلتها على إعدادات تهيئة الشبكة.

ملاحظة:

- 1- استخدم زر و لاختيار عنوان IP وقناع الشبكة الفرعية، والبوابة، DNS، and والمخزن.
 - 2- اضغط على زر لإدخال عنوان IP، أو قناع الشبكة الفرعية، أو البوابة أو DNS لضبط القيمة. (تم تحديد الخيار المحدد باللون الأزرق)
أ استخدم زر و لتحديد الخيارات.
ب استخدم زر و لضبط القيمة.
ج بعد اكتمال الإعداد، اضغط على زر للخروج.
 - 3- بعد إعداد عنوان IP وقناع الشبكة الفرعية والبوابة و DNS، حدد المخزن ثم اضغط على زر لتخزين الإعدادات.
 - 4- إذا قمت بتحديد (تخزين) دون الضغط على زر الإدخال، فسيظل النظام على الإعدادات الأصلية.
- إعادة ضبط — اضغط على لإعادة ضبط تهيئة الشبكة.

إعدادات WiFi/LAN (في وضع WiFi) —حدد واضغط على لتنشيط إعدادات WiFi الاتصال اللاسلكي. مع العلم بأن هذه قائمة إعدادات تحتوي على الخيارات التالية:



لاسلكي —الوضع الافتراضي هو متصل . حدد "منفصل" لتعطيل الاتصال اللاسلكي.

ملاحظة: يوصى باستخدام الإعدادات الافتراضية من أجل توصيل النظام اللاسلكي.

DHCP —خادم يمكنك من تمكين خادم DHCP باللاسلكي.

بدء عنوان IP —يتيح إمكانية تعيين عنوان IP لخادم DHCP إلى جهاز العرض المتصل بالشبكة اللاسلكية تلقائياً أو يدوياً.

إنهاء IP —يتيح إمكانية إنهاء تعيين عنوان DHCP IP إلى جهاز العرض المتصل بالشبكة اللاسلكية تلقائياً أو يدوياً.

قناع الشبكة الفرعية —يتيح إمكانية تهيئة قناع الشبكة الفرعية الخاص بالاتصال بالشبكة.

البوابة —تحقق من عنوان البوابة من مسؤول الشبكة/النظام في حال تهيئته يدوياً.

DNS —تحقق من عنوان IP لخادم DNS من مسؤول الشبكة/النظام في حال تهيئته يدوياً.

المخزن —اضغط لحفظ التغييرات التي أدخلتها على إعدادات تهيئة الشبكة.

ملاحظة:

1- استخدم زر و لاختيار عنوان IP وقناع الشبكة الفرعية، والبوابة، DNS، and والمخزن.

2- اضغط على زر لإدخال عنوان IP، أو قناع الشبكة الفرعية، أو البوابة أو DNS لضبط القيمة. (تم تحديد الخيار المحدد باللون الأزرق)

أ استخدم زر و لتحديد الخيارات.

ب استخدم زر و لضبط القيمة.

ج بعد اكتمال الإعداد، اضغط على زر للخروج.

3- بعد إعداد عنوان IP وقناع الشبكة الفرعية والبوابة وDNS، حدد **المخزن** ثم اضغط على زر لتخزين الإعدادات.

٤- إذا قمت بتحديد **تخزين** دون الضغط على زر **Enter** (الإبخال)، فسيظل النظام على الإعدادات الأصلية.

إعدادات القائمة—حدد واضغط على لتنشيط إعدادات القائمة. مع العلم بأن إعدادات القائمة تتكون من الخيارات التالية:

Dell S600wi	
متقدمة	أعلى اليمين
إعدادات الصور	توان_ثانية 20
إعدادات العرض	20
إعدادات العارض	إيقاف
إعدادات WIFI/LAN	تعطيل
ضبط القائمة	اضغط ✓
ضبط الطاقة	تغيير كلمة المرور
الإعدادات التفاعلية	
معلومات	
الدقة 1280x800	

وضع القائمة—يتيح إمكانية تغيير وضع عرض قائمة المعلومات المعروضة على الشاشة.

مهلة القائمة—تتيح إمكانية ضبط الفترة الزمنية الخاصة بمهلة قائمة المعلومات المعروضة على الشاشة. إذ أن قائمة المعلومات المعروضة على الشاشة تختفي افتراضياً بعد ٢٠ ثانية من عدم النشاط.

شفافية القائمة—حدد هذا الخيار لتغيير مستوى شفافية خلفية قائمة المعلومات المعروضة على الشاشة.

قفل القائمة—اختر **تشغيل** لتمكين قفل القائمة وإخفاء قائمة المعلومات المعروضة على الشاشة. حدد **إيقاف** لتعطيل قفل القائمة. فإذا كنت ترغب في تعطيل هذه الوظيفة وإخفاء قائمة المعلومات المعروضة على الشاشة، اضغط على زر **Menu** (القائمة) من على لوحة التحكم أو وحدة التحكم عن بعد لمدة ١٥ ثانية، ثم قم بتعطيل الوظيفة.

كلمة المرور—عند تمكين خاصية الحماية بكلمة المرور، تظهر شاشة الحماية بكلمة المرور لتطالبك بإدخال كلمة المرور المحددة، وذلك عند بداية توصيل قابس الطاقة بمخرج التيار الكهربائي وتشغيل الجهاز لأول مرة. علمًا بأن هذه الوظيفة معطلة افتراضياً. وبإمكانك تمكين هذه الوظيفة، باختيار **قيد التمكين**. وفي حال تعيين كلمة المرور مسبقاً، فيجب كتابتها أولاً ثم اختيار الوظيفة المطلوبة. على أن يتم تنشيط خاصية الحماية بكلمة المرور في المرة التالية التي تشغل فيها الجهاز. وفي حال تمكين هذه الخاصية، فستطالب بإدخال كلمة المرور عند تشغيل الجهاز:

١ طلب إدخال كلمة المرور للمرة الأولى:

أ اذهب إلى إعدادات القائمة، ثم اضغط على ثم حدد كلمة المرور بعد ذلك لتمكين إعدادات كلمة المرور.



ب يؤدي تمكين وظيفة كلمة المرور إلى انبثاق شاشة التغيير. واكتب عدداً مكوناً من 4 أرقام ثم اضغط على .

شاشة كلمة المرور طراز S500wi



شاشة كلمة المرور طراز S500



ج للتأكيد، أدخل كلمة المرور مرة أخرى.

د في حالة نجاح عملية التحقق من كلمة المرور، يمكنك استئناف الوصول إلى وظائف جهاز العرض الضوئي واستخداماته.

٢ يرجى الانتباه إلى أنه عند إدخال كلمة مرور خاطئة، فسوف تحصل على فرصتين أخريين فقط. وبعد ثلاث محاولات غير صحيحة، يتم إيقاف الجهاز تلقائياً.

ملحوظة: يرجى الاتصال بشركة DELLTM أو بفنيي الصيانة المؤهلين حال نسيان كلمة المرور.

٣ لتعطيل وظيفة كلمة المرور، حدد **تعطيل** لإيقاف هذه الوظيفة.

٤ لحذف كلمة المرور، اختر **حذف**.

تغيير كلمة المرور—ادخل كلمة المرور الأصلية. ثم ادخل كلمة المرور الجديدة وقم بتأكيدهما.

شاشة تغيير كلمة المرور لطراز S500wi

شاشة تغيير كلمة المرور لطراز S500

يرجى إدخال كلمة المرور الأصلية.
كلمة المرور (كود من 4 حروف): X X X X

J	I	H	G	F	E	D	C	B	A
T	S	R	Q	P	O	N	M	L	K
3	2	1	0	Z	Y	X	W	V	U

إدخال ← 9 8 7 6 5 4

اختيار: ⬆ ⬇ ⬅ ➡

تأكيد: CN-0VP0N8-S0081-46B-0208 PPID

يرجى إدخال كلمة المرور الأصلية.
كلمة المرور (كود من 4 حروف): X X X X

J	I	H	G	F	E	D	C	B	A
T	S	R	Q	P	O	N	M	L	K
3	2	1	0	Z	Y	X	W	V	U

إدخال ← 9 8 7 6 5 4

اختيار: ⬆ ⬇ ⬅ ➡

تأكيد: CN-0D90P2-S0081-46B-0208 PPID

يرجى إدخال كلمة المرور الجديدة.
كلمة المرور (كود من 4 حروف): X X X X

J	I	H	G	F	E	D	C	B	A
T	S	R	Q	P	O	N	M	L	K
3	2	1	0	Z	Y	X	W	V	U

إدخال ← 9 8 7 6 5 4

اختيار: ⬆ ⬇ ⬅ ➡

تأكيد: CN-0VP0N8-S0081-46B-0208 PPID

يرجى إدخال كلمة المرور الجديدة.
كلمة المرور (كود من 4 حروف): X X X X

J	I	H	G	F	E	D	C	B	A
T	S	R	Q	P	O	N	M	L	K
3	2	1	0	Z	Y	X	W	V	U

إدخال ← 9 8 7 6 5 4

اختيار: ⬆ ⬇ ⬅ ➡

تأكيد: CN-0D90P2-S0081-46B-0208 PPID

يرجى إدخال كلمة المرور مرة أخرى.
كلمة المرور (كود من 4 حروف): X X X X

J	I	H	G	F	E	D	C	B	A
T	S	R	Q	P	O	N	M	L	K
3	2	1	0	Z	Y	X	W	V	U

إدخال ← 9 8 7 6 5 4

اختيار: ⬆ ⬇ ⬅ ➡

تأكيد: CN-0VP0N8-S0081-46B-0208 PPID

يرجى إدخال كلمة المرور مرة أخرى.
كلمة المرور (كود من 4 حروف): X X X X

J	I	H	G	F	E	D	C	B	A
T	S	R	Q	P	O	N	M	L	K
3	2	1	0	Z	Y	X	W	V	U

إدخال ← 9 8 7 6 5 4

اختيار: ⬆ ⬇ ⬅ ➡

تأكيد: CN-0D90P2-S0081-46B-0208 PPID

ضبط الطاقة—حدد واضغط على  لتنشيط ضبط الطاقة. مع العلم بأن هذه القائمة تحتوي على الخيارات التالية:

متقدمة	إيقاف
إعدادات الصور	120 دقيقة
إعدادات العرض	عادي
إعدادات العارض	اضغط ✓
إعدادات WiFi/LAN	
ضبط القائمة	
ضبط الطاقة	
الإعدادات التلقائية	
معلومات	

الدقة 1280x800

إغلاق سريع—حدد تشغيل لإغلاق جهاز العرض بضغطة واحدة على زر Power (الطاقة). حيث تتيح هذه الوظيفة إمكانية إيقاف تشغيل جهاز العرض بسرعة مع تزايد سرعة المروحة. ويوقع ارتفاع صوت الجهاز أثناء تنفيذ هذه العملية.

ملحوظة: قبل تشغيل جهاز العرض مرة أخرى، انتظر لمدة ٦٠ ثانية حتى تثبت درجة الحرارة الداخلية. إذ يستغرق الجهاز وقتاً أطول لتشغيله إذا حاولت تشغيله في الحال. وستعمل مروحة التبريد بأقصى سرعة لها لمدة ٣٠ ثانية حتى تثبت درجة الحرارة الداخلية. **توفير الطاقة**—اختر إيقاف لتعطيل وضع توفير الطاقة. علمًا بأنه جهاز العرض مضبوط افتراضياً على الدخول إلى وضع توفير الطاقة بعد ١٢٠ دقيقة من عدم النشاط. وتظهر رسالة تحذير على الشاشة توضح العد التنازلي لـ ٦٠ ثانية قبل الانتقال إلى ذلك الوضع. اضغط على أي زر أثناء فترة العد التنازلي لإيقاف وضع توفير الطاقة.

يمكنك أيضاً تحديد فترة مهلة أخرى للدخول إلى وضع توفير الطاقة. وهي الفترة الزمنية التي ينتظرها جهاز العرض الضوئي دون وجود إشارة دخل. ويمكن ضبط وضع توفير الطاقة على ٣٠ أو ٦٠ أو ٩٠ أو ١٢٠ دقيقة.

أما في حالة الكشف عن إشارة دخل خلالها، يتم تشغيل جهاز العرض الضوئي تلقائياً. ولتشغيله اضغط على زر Power (الطاقة).

وضع المصباح—يتيح لك الاختيار بين وضعي عادي أو اقتصادي.

يعمل الوضع عادي بمستوى طاقة كامل، بينما يعمل الوضع الاقتصادي بمستوى منخفض من الطاقة، ما من شأنه إطالة العمر الافتراضي للمصباح وخفض مستوى صوت التشغيل وزيادة إعتام خرج الإشراق على الشاشة.

إعادة ضبط ساعة المصباح—اضغط على ثم حدد تأكيد لإعادة ضبط ساعة المصباح.

الإعدادات التفاعلية - (طراز S500wi فقط)—حدد واضغط على لتنشيط الإعدادات التفاعلية. مع العلم بأن هذه القائمة تحتوي على الخيارات التالية:



تفاعلي—حدد تشغيل لتمكين وظيفة القلم التفاعلي.

ملاحظة:

١- تأكد من توصيل القلم التفاعلي. انظر "التوصيل بالقلم التفاعلي (طراز S500wi فقط)" صفحة ٢٧.

٢- لا يمكن استخدام القلم التفاعلي في الظروف التالية:
أ في وضع الإطالة.

ب عند تمكين وظيفة العرض ثلاثي الأبعاد، مع توصيل مصدر دخل ١٢٠ هرتز بالجهاز.

٣- يرجى العلم بأن وظيفة التفاعل مدعومة في أوضاع الإدخال التالية فحسب: توصيل VGA و HDMI من جهاز كمبيوتر أو عرض لاسلكي أو عرض شبكة الاتصال المحلية أو عرض USB.

القناة—يتيح لك إمكانية ضبط القناة المحددة ك **تلقائي** أو **يدوي**.
•تلقائي — يتم تحديد القنوات تلقائياً.

•يدوي — يتم تحديد القنوات يدوياً. يتوافر بالجهاز عدد ٣٠ قناة.

منفذ التوصيل—يتيح لك إمكانية ضبط تحديد منفذ التوصيل ك منفذ **USB صغير** أو **Wireless/LAN**.

إعدادات القلم—حدد واضغط على لتنشيط إعدادات القلم، مع العلم بأن هذه القائمة تحتوي على الخيارات التالية:



حركة المؤشر—يتيح لك تحديد وضع حركة المؤشر: عادي ورسم وثابت.

•عادي — يتيح الضغط في الوضع العادي على الزر الأيسر للقلم التفاعلي إيقاف المؤشر في مكانه للحظة. يعد هذا الوضع هو أفضل أوضاع استخدام أحد الأقلام التفاعلية مثل الماوس، أي وظائف النقر بالزر الأيسر والنقر المزدوج.

•رسم — يسمح هذا الوضع بحرية حركة المؤشر للقيام بالرسم. يعد هذا الوضع هو أفضل الأوضاع للقيام بالرسم أو الكتابة على الشاشة.

•ثابت — يتيح الضغط مع الاستمرار على الزر الأيسر للقلم التفاعلي تقييد حركة المؤشر إلى حركات أفقية ورأسية فقط. وفي حالة تحرير الزر الأيسر، يستأنف المؤشر حركته بحرية. يعد هذا الوضع هو أفضل الأوضاع للقيام برسم خطوط رأسية أو أفقية على الشاشة.

سرعة النقر — يتيح إمكانية ضبط زمن الإيقاف المؤقت للماوس. ولا تتاح هذه الوظيفة إلا في الوضع العادي. وتتمثل الخيارات المتاحة فيما يلي: سريع ومتوسط وبطيء.

• **سريع** — يتيح هذا الوضع ضبط وقت جمود حركة المؤشر بحد أدنى من الوقت يبلغ ٠,٥ ثانية.

• **متوسط** — يتيح هذا الوضع ضبط وقت جمود حركة المؤشر لنسبة متوسطة من الوقت تبلغ ١,٥ ثانية.

• **بطيء** — يتيح هذا الوضع ضبط وقت جمود حركة المؤشر بحد أقصى من الوقت يبلغ ١,٥ ثانية.

وظيفة الضبط — يتيح لك هذا الخيار ضبط الوظيفة الخاصة بزر الوظيفة الموجود بالقلم التفاعلي. والخيارات المتاحة في القائمة هي: التحويل: **تبديل: عادي/رسم/ثابت والتعليق التوضيحي على PowerPoint** وتبديل النوافذ **(Alt+Tab)** وزر **Esc** وإظهار سطح المكتب **(Cmd + D)** وفتح **Windows Explorer (Cmd + E)** وزر الماوس الأوسط والنقر المزدوج والتعطيل (يرجى مراجعة "استخدام القلم التفاعلي (طراز S500wi فقط)" صفحة ٣٩).



• **تبديل: عادي / رسم / ثابت** — يعمل كخيار تبديل بين الوضع العادي ووضع الرسم والوضع الثابت.

• **التعليق التوضيحي على PowerPoint** — يعمل كوظيفة كتابة تعليقات في عرض الشرائح الخاص ببرنامج PowerPoint.

• **تبديل الإطارات (Alt + Tab)** — هي وظيفة تقوم بنفس عمل اختصار **Alt + Tab** بلوحة المفاتيح في التحويل بين الإطارات.

• **Esc** — هي وظيفة تقوم بنفس عمل زر **Esc** الموجود بلوحة المفاتيح.

• **إظهار سطح المكتب (Cmd + D)** — هي وظيفة تقوم بعرض سطح المكتب وتصغير حجم جميع النوافذ.

• **فتح Windows Explorer (Cmd + E)** — يقوم بضبط إحدى الوظائف مثل فتح متصفح Windows Explorer.

• **الماوس الأوسط** — يقوم بضبط وظيفة عجلة الماوس الخاصة بالتنقل.

• **النقر المزدوج** — يقوم بضبط وظيفة النقر المزدوج.

• **تعطيل** — تعطيل زر **Function** (الوظيفة).

• **وضع الاقتران** — يسمح لك بتعيين خيار وضع الاقتران إما مفتوحاً أو ثابتاً.

•وضع الاقتران — عندما تحدد وضع مفتوح، اتبع الخطوات المعروضة على الشاشة لتعيين القلم التفاعلي على الوضع مفتوح. (يسمح هذا الوضع للقلم التفاعلي بالاستخدام مع أي جهاز عرض ضوئي تفاعلي من النوع Dell عندما يشير القلم إلى الشاشة.)

- 1- اضغط على أي زر بالقلم لتنشيط القلم.
2. وجه القلم بعيدا عن الشاشة.
3. مع الضغط بالقلم على "Function" و"Nib" لمدة 5 ثوان في وضع المقارنة المفتوح ووميض المؤشر الأخضر مرتين.
4. وجه القلم نحو الشاشة.

•وضع ثابت — عند قيامك بتحديد الوضع "ثابت"، اتبع الخطوات المعروضة على الشاشة لإتمام عملية الاقتران بين جهاز العرض والقلم التفاعلي. (وتكمن وظيفة هذا الوضع في التأكد من اقتران القلم التفاعلي مع جهاز العرض الضوئي المعين خاصتك.)

- 1- اضغط على أي زر بالقلم لتنشيط القلم.
 2. وجه القلم بعيدا عن الشاشة.
 - 3- يؤدي الضغط المستمر على زر "الوظيفة" بالقلم لمدة 5 ثوان إلى الدخول في حالة الاقتران ومن ثم "يومض المؤشر الأخضر
 4. وجه القلم نحو الشاشة.
 - 5- حدد "نعم" لبدء الاقتران.
- ✓ إلغاء
✓ نعم

وبمجرد انتهاء عملية الاقتران، يعمل القلم مع جهاز العرض الضوئي في كل مرة يتم فيها تشغيل الجهاز.

إعادة الضبط—اضغط على وحدد خيار تأكيد إعادة ضبط إعدادات القلم.

المعلومات—تتيح لك عرض معلومات القلم 1 أو القلم 2.



المعلومات—تعرض قائمة المعلومات إعدادات جهاز العرض الضوئي الحالي من طراز S500 أو S500wi.

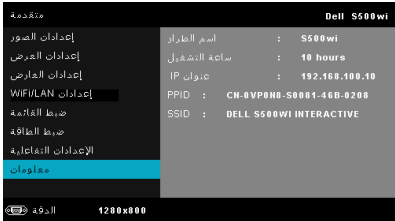

اللغة

تتيح لك إمكانية ضبط لغة المعلومات المعروضة على الشاشة. اضغط على لتنشيط قائمة اللغة.



تعليمات

في حالة مواجهتك لمشكلات مع جهازك، يمكنك الدخول إلى قائمة التعليمات من أجل استكشاف أعطال الجهاز وإصلاحها.

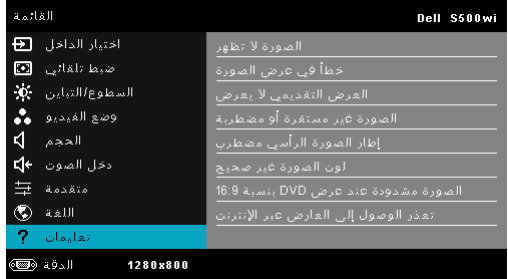

تركيب الشبكة اللاسلكية

 ملحوظة: تأكد من توفير جهاز الكمبيوتر خاصتك للحد الأدنى من متطلبات النظام الآتية:

نظام التشغيل

• Windows

نظام Windows 2000™ service pack 4 Microsoft أو إصدار أحدث، أو نظام Windows XP™ Home أو نظام Professional Service pack 2 (يوصى بـ 32-bit) ونظام 32-bit Windows Vista ونظام Windows® 7 سواء الإصدار Home أو Professional مع 32-bit أو 64-bit

• MAC

نظام MacBook والإصدارات الأحدث، ونظام MacOS 10.5 والإصدارات الأحدث.

الحد الأدنى لمكونات الأجهزة:

أ معالج Intel™ Pentium™ III بسرعة ٨٠٠ ميجاهرتز (أو أعلى من ذلك)

ب ذاكرة RAM سعة ٢٥٦ ميجابايت كحد أدنى، أو ٥١٢ ميجابايت ويفضل أكثر من ذلك.

ج مساحة خالية لا تقل عن ١٠ ميجابايت على القرص الثابت

د يفضل أن يدعم كارت VGA عالي الجودة شاشة عرض ذات دقة عالية بمقدار ٦٠٠ x ٨٠٠ ووضع ألوان ١٦ بت (لجهاز الكمبيوتر الشخصي وشاشة العرض)

هـ مهابئ إيثرنت (١٠ \ ١٠٠٠ بت في الثانية) لتوصيل شبكة إيثرنت

و مهابئ WLAN مدعوم لتوصيل شبكة WLAN (أي جهاز Wi-Fi متوافق مع NDIS بقدر ٨٠٢,١١ بت أو ٨٠٢,١١ ميجابايت)

متصفح الإنترنت

برنامج Microsoft Internet Explorer إصدار ٦,٠ أو ٧,٠ (يوصى به) أو إصدار ٨,٠ وبرنامج

Firefox إصدار ١,٥ أو ٢,٠ وبرنامج Safari إصدار ٣,٠ والبرامج ذات الإمكانيات الأعلى.

 ملحوظة: خطوات تركيب الشبكة اللاسلكية هي الخطوات ذاتها الموجودة في طرازي S500

و S500wi.

تمكين الاتصال اللاسلكي بجهاز العرض الضوئي

يلزمك إتمام الخطوات التالية، لاستخدام جهاز العرض الضوئي اللاسلكي، وهي:

١ تركيب Dongle الاختياري اللاسلكي (اختياري في الطراز S500). يرجى الرجوع إلى "تركيب Dongle الاختياري اللاسلكي" صفحة ١٣.

ملحوظة: خاصية Wi-Fi مضمنة في طراز S500wi، لذا لا توجد ضرورة لتجميع جهاز آخر.
٢ توصيل كبل الطاقة بمأخذ الحائط والضغط على زر power (الطاقة).

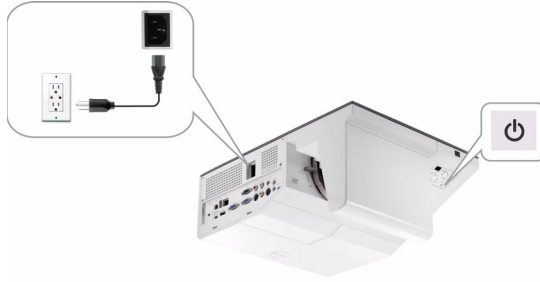

٣ اضغط على زر **Menu** (القائمة) في لوحة تحكم جهاز العرض أو وحدة التحكم عن بعد.

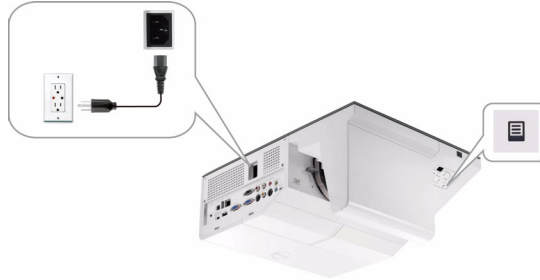

ملحوظة: استخدم الأزرار  و  و  و  للتنقل و  للتحديد.

٤ تمكين الوضع الافتراضي للتوصيل اللاسلكي. يرجى الرجوع إلى "إعدادات WiFi/LAN" (في وضع النظام اللاسلكي) صفحة ٦٤.

٥ الوصول إلى قائمة مصدر الدخل، وتحديد عرض متعدد ثم تحديد العرض اللاسلكي على القائمة الفرعية. يرجى الرجوع إلى "العرض المتعدد لمصدر الدخل" صفحة ٥٢.

وفيما يلي تظهر شاشة دليل الالاسلكي:



ملحوظة: في حالة تعطيل الإتصال الالاسلكي، ما عليك سوى إتباع الخطوات التالية للإعداد: إعدادات متقدمة ← إعدادات Wi-Fi/LAN ← إعدادات Wi-Fi ← متصل. وستتحول إعداد دخل الصورة تلقائياً إلى الشاشة الالاسلكية عندما يتم تحديد في هذه الخطوة. وستتحول مصدر دخل الصورة تلقائياً إلى الشاشة الالاسلكية عندما يتم تحديد خيار في هذه الخطوة.



٦ قم بتدوين رمز الدخول واسم الشبكة (SSID) وعنوان IP. ستحتاج هذه المعلومات للرجوع إليها فيما بعد لتسجيل الدخول.

تثبيت برنامج التطبيق الالاسلكي على جهاز الكمبيوتر الخاص بك

يتعين عليك تثبيت البرنامج على نظامك حتى تتمكن من استخدام جهاز العرض الضوئي الالاسلكي.

٧ وصل جهاز الكمبيوتر بالشبكة اللاسلكية الموجودة في الطراز S500 أو S500wi.

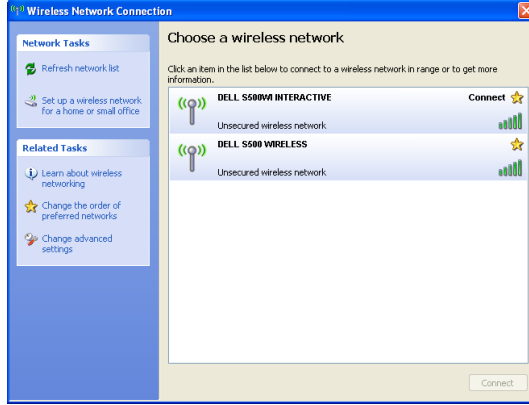

ملاحظة:

- يتعين أن يكون جهاز الكمبيوتر خاصتك مزوداً بوظيفة الشبكة اللاسلكية للتحقق من الاتصال بالشبكة.
- عندما تقوم بتوصيل جهاز الكمبيوتر خاصتك بشبكة جهاز العرض الضوئي S500 أو S500wi، فلن تتمكن من الاتصال اللاسلكي بالشبكات اللاسلكية الأخرى.

ملاحظة: تذكر إيقاف تشغيل كل الخوادم. (في نظام Microsoft® Windows Vista: انقر لوحة المفاتيح ← خيارات الإنترنت ← الاتصالات ← إعدادات LAN)

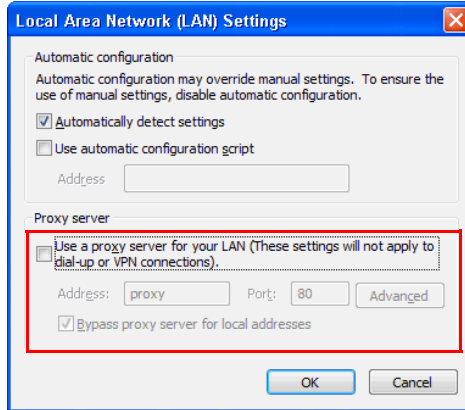

٨ افتح متصفح الإنترنت، حيث تذهب تلقائياً لصفحة الويب الخاصة بإدارة الويب لجهاز العرض الضوئي طراز S500 أو S500wi.

ملاحظة: إذا لم يتم تحميل صفحة الويب تلقائياً، أدخل عنوان IP الذي يظهر على شاشة جهاز العرض الضوئي في شريط عنوان مستعرض الويب.

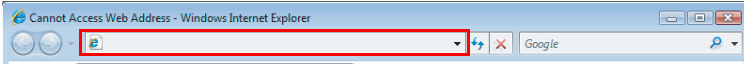

عندئذ تفتح صفحة إدارة الويب الخاصة بجهاز العرض الضوئي S500 أو S500wi عندما تقوم باستعراض الصفحة للمرة الأولى، اضغط فوق تنزيل.

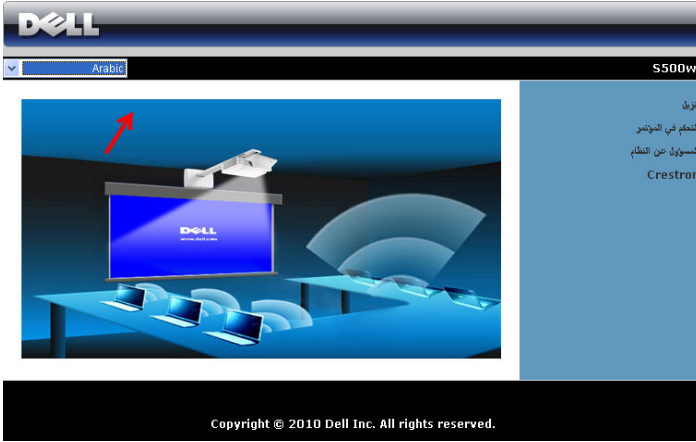

حدد نظام التشغيل المناسب، ثم اضغط فوق تنزيل.

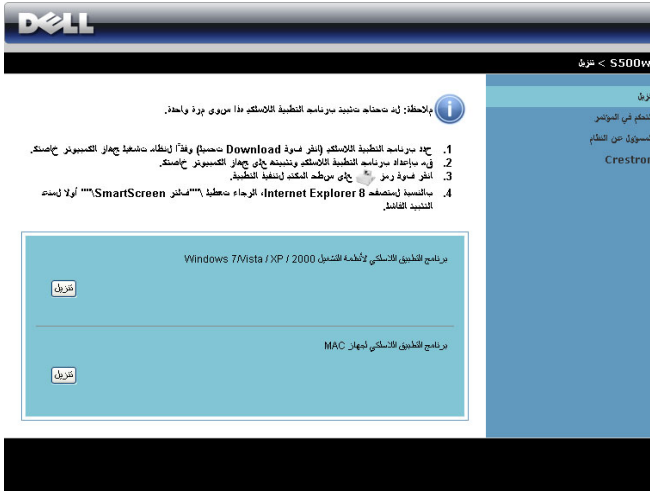

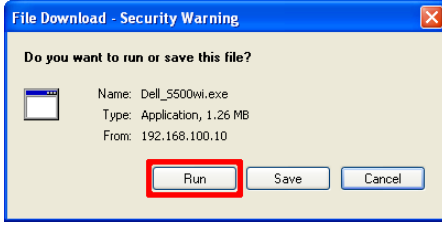

١١ انقر فوق **Run** (تشغيل) لل شروع في التثبيت الذي يُجرى مرة واحدة فقط للبرنامج.

ملاحظة: قد تختار حفظ الملف وتثبيته فيما بعد. وللقيام بذلك انقر فوق **حفظ**.

ملاحظة: يرجى الاتصال بمسؤول الشبكة عند عدم القدرة على تثبيت البرنامج نتيجة وجود قصور في حقوق الاتصال بالكمبيوتر.

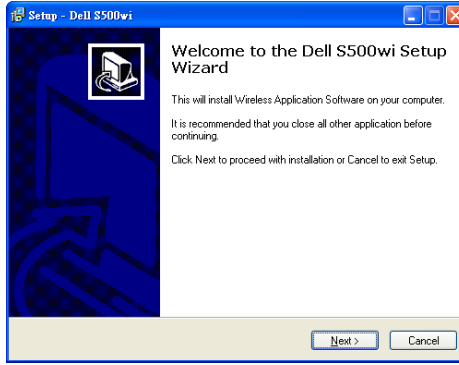

برنامج التطبيقات اللاسلكية الخاصة بجهاز العرض S500 أو S500wi

عند الإنتهاء من تثبيت برنامج التطبيقات اللاسلكية المستخدمة مع جهاز العرض الضوئي S500 أو S500wi، يتم تشغيل هذا البرنامج حيث يقوم بالبحث التلقائي عن جهاز العرض التلقائي، وتظهر الشاشة التالية:



تسجيل الدخول

لتوصيل جهاز الضوئي، أدخل رمز تسجيل الدخول الوارد في الخطوة الرابعة من "تركيب الشبكة اللاسلكية"، ثم انقر فوق **موافق**.

شاشة الدخول، طراز S500



شاشة تسجيل الدخول، طراز S500



SSID: DELL S500WI INTERACTIVE

IP عنوان: 192 . 168 . 100 . 10

اسم المستخدم: User

رمز تسجيل الدخول

Interactive

موافق إلغاء

SSID: DELL S500 WIRELESS

IP عنوان: 192 . 168 . 100 . 10

اسم المستخدم: User

رمز تسجيل الدخول

موافق إلغاء

ملاحظة: في حالة عدم التعرف على عنوان IP أدخل عنوان IP الذي يظهر أسفل الركن الأيسر على الشاشة.

توضيح وظائف الأزرار





يظهر شريط القوائم التالي على شاشة الكمبيوتر بعد النجاح في تسجيل الدخول.



العنصر	الوصف
1	شريط المعلومات
	يعرض المعلومات الخاصة بعنوان IP ورمز تسجيل الدخول.
	القائمة
	انقر لتنشيط قائمة التطبيقات.
	زر التصغير
	انقر لتصغير التطبيقات.
	زر الغلق
	انقر للخروج من التطبيقات.
2	شريط أدوات مفاتيح التحكم
	ملء الشاشة
	انقر لعرض الصورة في وضع ملء الشاشة.
	تقسيم 1
	انقر لعرض الصورة في الركن العلوي الأيسر من الشاشة.
	تقسيم 2
	انقر لعرض الصورة في الركن العلوي الأيمن من الشاشة.

العنصر	الوصف
	انقر لعرض الصورة في الركن السفلى الأيسر من الشاشة.
	انقر لعرض الصورة في الركن السفلى الأيمن من الشاشة.
	انقر لإيقاف العرض.
	انقر لإيقاف العرض مؤقتاً.
	انقر لتحديث الصورة المعروضة.
حالة الاتصال	
	أيقونة الاتصال
٣	تومض أثناء عملية العرض.

بدء العرض التقديمي

- لبدء العرض التقديمي، انقر فوق أي زر من أزرار العرض .
- لإيقاف العرض التقديمي مؤقتاً، انقر فوق أيقونة  . فنتحول الأيقونة إلى اللون الأخضر.
- لاستمرار العرض التقديمي، انقر فوق  مرة أخرى.
- لإيقاف العرض التقديمي، انقر فوق أيقونة .

 **ملاحظة:** المعلومات التالية خاصة بوضع العرض التقديمي للبيانات لاسلكياً فقط. وقد يكون عرض الصورة بطيئاً أو غير سلساً في حالة عرض مقاطع الفيديو أو الصور المتحركة، لذا يرجى الرجوع إلى جدول معدل الإطارات الوارد أدناه للأغراض المرجعية:

معدل إطارات العرض التقديمي اللاسلكي

الإطار المقدر بالثانية ^٢	النسبة المئوية لتفاوت العرض على الشاشة % ^١
٣٠	> ٥%
٢٨	> ١٠%
٢٦	> ٢٠%
٢٥	> ٤٠%
٢٢	> ٧٥%
٢٠	> ١٠٠%=>

ملحوظة:

١ يتم تحديد النسبة المئوية لتفاوت العرض على الشاشة وفقاً لنسبة ١٠٢٤ X ٧٦٨، مثال، عند عرض مقطع فيديو ٣٢٠ X ٢٤٠ على سطح المكتب ٧٦٨ X ١٠٢٤ فتكون نسبة تفاوت العرض على الشاشة ٩,٨%.

- ٢ قد يكون معد إطارات التشغيل مختلفاً وفقاً لعدة عوامل مثل بيئة الشبكة ومحتوى الصورة وظروف الإشارة والأماكن ومستوى أداء وحدة المعالجة المركزية.
- ٣ بموجب بيئة الشبكة المحلية اللاسلكية WLAN النظيفة وباستخدام اتصال بسرعة ٨٠٢,١١ جيجا وبدون تمديد للشاشة.
- ٤ مضغوطة بدقة ١٠٢٤ x ٧٦٨ بموجب سرعة اتصال ٨٠٢,١١ جيجا.
- ملاحظة:** لن يتمكن جهاز الكمبيوتر خاصتك من الدخول إلى وضع S1 (وضع الاستعداد) / S3 (وضع السكون) / S4 (وضع الخمول) أثناء تشغيل العرض التقديمي اللاسلكي وشاشة USB وعارض USB.

استخدام القائمة

انقر فوق  لعرض القائمة.

إدارة الويب
بحث عن جهاز لعرض Application Token & إماء.
معلومات
حول
خروج

إدارة الويب — انقر لفتح صفحة إدارة الويب. يُرجى الرجوع إلى "إدارة جهاز العرض الضوئي من إدارة الويب" صفحة ٨٨.

البحث عن جهاز عرض — انقر للبحث والاتصال بجهاز العرض اللاسلكي.

إنشاء application token — انقر لإنشاء application token. يرجى الرجوع إلى "إنشاء application token" صفحة ١٠٧.

معلومات — انقر لعرض معلومات النظام.

نبذة — انقر لعرض إصدار التطبيق.

خروج — انقر لإغلاق التطبيق.

العرض التقديمي لاستكمال التثبيت (PtG)

الحد الأدنى لمتطلبات النظام لتثبيت PtG هي كما يلي:

نظام التشغيل:

Windows -

نظام Microsoft Windows XP™ سواء الإصدار Home أو Professional، مع Service pack 2/3 32-bit (يوصى به)، أو نظام Windows® Vista 32-bit، أو نظام Windows® 7 سواء الإصدار Home أو Professional مع 32-bit أو 64-bit

- برنامج Office 2003 أو برنامج Office 2007

 **ملحوظة:** خطوات استكمال تثبيت العرض التقديمي (PtG) هي الخطوات ذاتها الموجودة في طرازي S500 و S500wi.

يلزمك إتمام الخطوات التالية، لاستخدام عارض لاسء، وهي:

١ تمكين وظيفة WIFI/LAN في جهاز العرض. يرجى الرجوع إلى "إعدادات WIFI/LAN (في وضع LAN)" صفحة ٦٢.

 **ملحوظة:** يُرجى الانتظار لمدة ٥٠ ثانية عند البدء في استخدام النظام اللاسلكي لإعادة تشغيل الشبكة/اللاسلكية.

٢ قم توصيل فلاش USB بجهاز العرض.

 **ملحوظة:**

- يدعم فقط الصور بتنسيق JPEG في إطار ١٠ x ٤٠ ميغا بكسل.
- يستطيع محول PtG تحويل ملفات PowerPoint إلى ملفات PtG. يرجى الرجوع إلى "محول PtG برنامج تطبيق Lite" صفحة ٨٦.
- يمكنك تنزيل برنامج "محول PtG وبرنامج Lite" من خلال موقع دعم شركة Dell التالي: support.dell.com

٣ من قائمة مصدر الدخل، حدد عرض متعدد ثم حدد عارض USB من القائمة الفرعية. يُرجى الرجوع إلى " العرض المتعدد لمصدر الدخل" صفحة ٥٢. تظهر شاشة العرض التقديمي:

عارض PtG

سيظل النظام على هذه الصفحة عند الاستعداد.

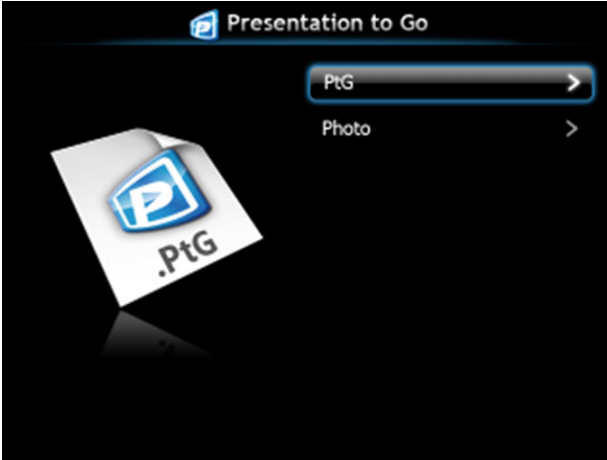

عارض الصور

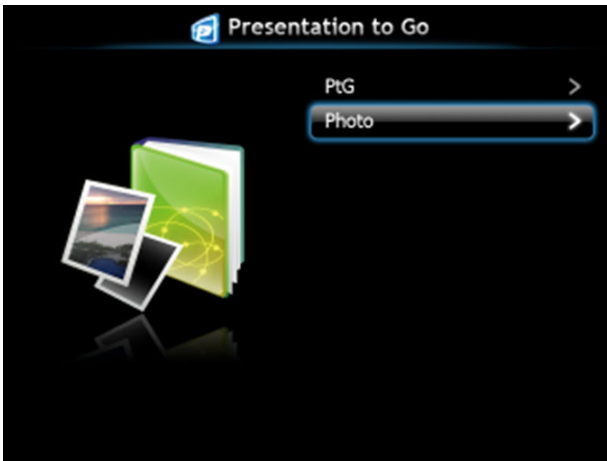

مقدمة عن وظائف PtG/Photo

تعرض ملفات PtG وملفات الصور الصالحة والمخزنة على قرص USB.  ملحوظة: إذا تم الكشف عن قرص واحد فقط، فإن النظام سيتجاوز هذه الخطوة.



نظرة عامة على PtG



نظرة عامة على الصور

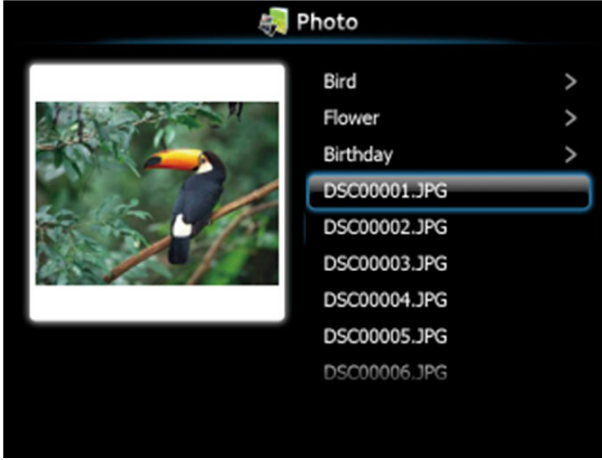

ملحوظة: هذا البرنامج يدعم تنسيق أسماء ملفات الصور بـ ١٤ لغة (اللغات هي:

English, Dutch, French, German, Italian, Japanese, Korean, Polish, Portuguese, Russian, Simplified Chinese, Spanish, Swedish, و (Traditional Chinese).

مقدمة عن الأزرار:

استخدم أزرار الأسهم المتجهة لأعلى ولأسفل ولليسار للانتقال والزر الموجود بلوحة تحكم جهاز العرض أو وحدة التحكم عن بعد للاختيار.

الزر	التحرك لأعلى <input type="checkbox"/>	التحرك لأسفل <input checked="" type="checkbox"/>	التحرك إلى اليمين <input type="checkbox"/>	التحرك إلى اليسار <input checked="" type="checkbox"/>	إدخال <input checked="" type="checkbox"/>
وظائف Ptg	التحرك لأعلى	التحرك لأسفل	لا توجد وظيفة	رجوع	إدخال
تشغيل Ptg	الصفحة السابقة	الصفحة التالية	لا توجد وظيفة	رجوع	الإيقاف المؤقت التالي
وظيفة الصور	التحرك لأعلى	التحرك لأسفل	لا توجد وظيفة	رجوع	إدخال
تشغيل الصور	الصفحة السابقة	الصفحة التالية	لا توجد وظيفة	رجوع	لا توجد وظيفة

ملحوظة: لفتحملحظة: في حال دخولك قائمة المعلومات المعروضة على الشاشة عند استخدام لفتح، فإن وظيفة تنقل باستخدام أزرار التحرك لأعلى ولأسفل وللميسار سوف تتوقف عن العمل.

إعداد برنامج PtG Converter - Lite

يرجى اتباع التعليمات التي تظهر على الشاشة لإتمام الإعداد.

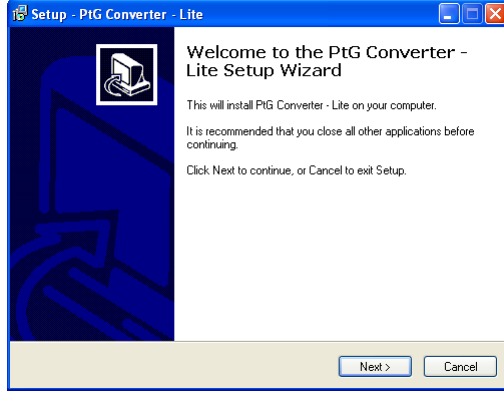

برنامج تطبيق PtG Converter - Lite

يرجى البدء في إعداد "PtG Converter - Lite". وتظهر الشاشة التالية:



١ انقر  لبدء التحويل.

٢ حدد ملف PowerPoint الذي تريد تحويله.

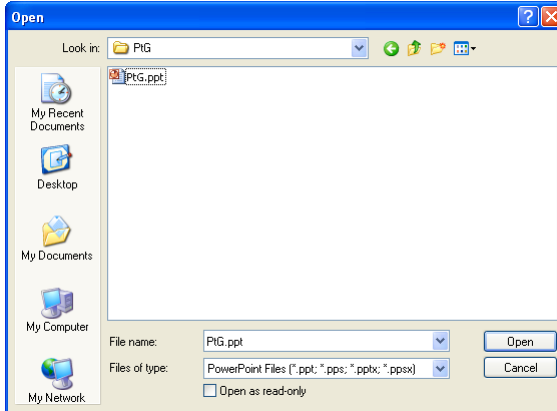

٣ انقر فوق زر Browse (استعراض) لتحديد مكان التخزين ثم انقر فوق OK (موافق).

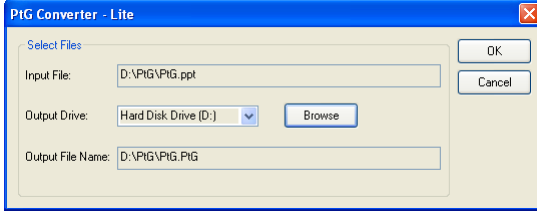

ملحوظة: 

- ١ إذا لم يكن MS PowerPoint مثبتًا على جهازك، فستفشل عملية تحويل الملف.
- ٢ يدعم محول PtG 20 صفحة بحد أقصى.
- ٣ يدعم محول PtG تحويل ملفات ppt إلى ملفات PtG فقط.

إدارة جهاز العرض من إدارة الويب

تهيئة إعدادات الشبكة

في حال اتصال جهاز العرض بإحدى الشبكات، يمكنك الوصول إلى الجهاز باستخدام متصفح الويب. لتهيئة إعدادات الشبكة، يرجى الرجوع إلى "إعدادات WiFi/LAN" صفحة ٦٢.

الوصول إلى إدارة الويب

استخدم برنامج Internet Explorer إصدار ٥,٠ والأحدث منه، أو برنامج Firefox إصدار ١,٥ والأحدث منه ثم أدخل عنوان IP. علماً بأنه يمكنك الآن الوصول إلى إدارة الويب وإدارة جهاز العرض من موقع بعيد.

ملحوظة: ملاحظة: إدارة الويب تشبه الموجودة في طراز S500wi و S500.



الصفحة الرئيسية

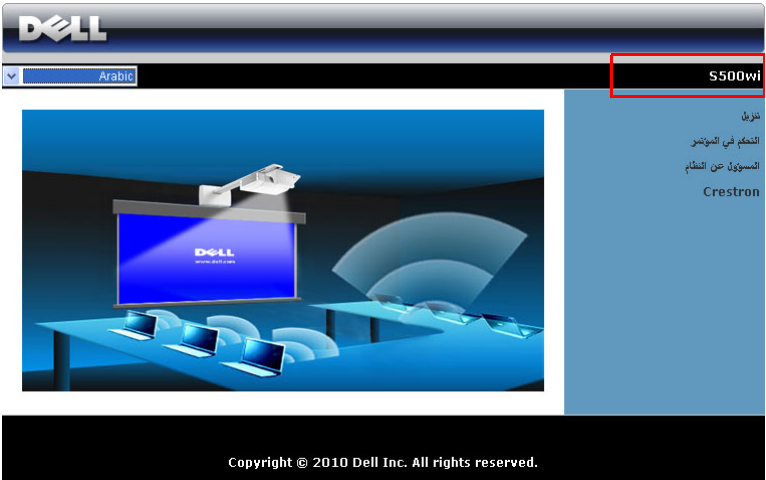

- ادخل إلى الصفحة الرئيسية لإدارة الويب من خلال إدخال عنوان IP الخاص بجهاز العرض في متصفح الويب. يرجى الرجوع إلى "إعدادات WiFi/LAN" صفحة ٦٢
- حدد اللغة التي ترغب فيها لإدارة الويب من القائمة.
- انقر فوق أى عنصر من القائمة الموجودة في علامة التبويب بالجانب الأيسر للوصول إلى الصفحة.

تنزيل برنامج التطبيق اللاسلكي

يرجى الرجوع كذلك إلى "تنصيب الشبكة اللاسلكية" في صفحة ٧٣.

تنزيل

التحكم في المتصفح

المسؤول عن النظام

Crestron

تنزيل

تنزيل

برنامج التطبيق اللاسلكي لأجهزة التشغيل Windows 7/Vista / XP / 2000

برنامج التطبيق اللاسلكي لهواتف MAC

انقر فوق زر **Download** (تنزيل) من نظام التشغيل المماثل للكمبيوتر خاصتك.

التحكم في المؤتمر



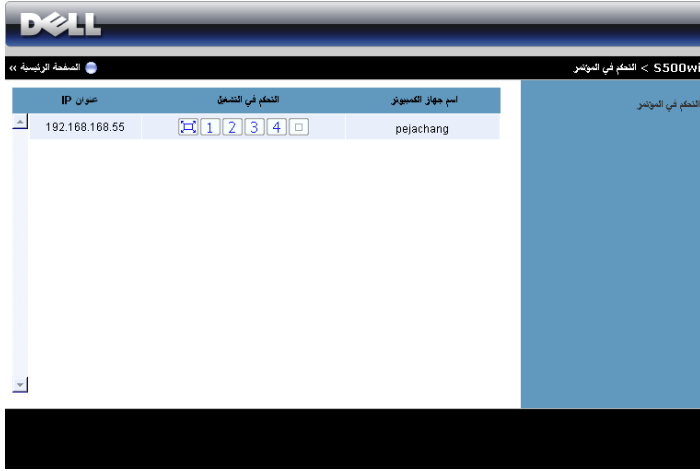



يتيح ذلك استضافة العروض التقديمية للمؤتمرات من مصادر مختلفة دون استخدام كبلات جهاز العرض، كما يتيح لك التعرف على الطريقة التي سيظهر بها كل عرض تقديمي على الشاشة.



ملحوظة: سوف يتحكم آخر مستخدم ينقر فوق زر **Play** (التشغيل) في هذا التطبيق في عرض الشاشة بصورة كلية، وذلك دون الحاجة إلى التحكم في تشغيل المؤتمر.

اسم جهاز الكمبيوتر: يعرض قائمة بأجهزة الكمبيوتر المسجلة للتحكم في المؤتمر.

التحكم في التشغيل: انقر فوق الأزرار للتحكم في الطريقة التي سيظهر بها عرض كل جهاز كمبيوتر على الشاشة.

-  عرض ملء الشاشة يشغل العرض من جهاز الكمبيوتر الشاشة كلها.
-  1 تقسيم 1 يظهر العرض من جهاز الكمبيوتر في الجانب العلوي الأيسر من الشاشة.
-  2 تقسيم 2 يظهر العرض من جهاز الكمبيوتر في الجانب العلوي الأيمن من الشاشة.
-  3 تقسيم 3 يظهر العرض من جهاز الكمبيوتر في الجانب السفلي الأيسر من الشاشة.
-  4 تقسيم 4 يظهر العرض من جهاز الكمبيوتر في الجانب السفلي الأيمن من الشاشة.
-  إيقاف يتوقف العرض من جهاز الكمبيوتر.

عنوان IP: عنوان يعرض عنوان IP الخاص بكل جهاز كمبيوتر.

ملاحظة: لإنهاء المؤتمر، انقر فوق تسجيل الخروج.

إدارة الخصائص

المسؤول

تسجيل الدخول	<input type="text"/>	كلمة مرور المسؤول
CN-0VP08N-S0081-925-0000		PPID

مطلوب كلمة مرور المسؤول للدخول إلى صفحة المسؤول.

- **كلمة مرور المسؤول:** أدخل كلمة مرور المسؤول، ثم انقر فوق تسجيل الدخول. كلمة المرور الافتراضية هي "المسؤول". لتغيير كلمة المرور، يُرجى الرجوع إلى "تغيير كلمة المرور" صفحة ٩٦.

DELL
S500wi < المسؤول عن النظام < حالة النظام
المسوحة الرئيسية >>

حالة الشبكة		حالة النظام	
192.168.3.82	عنوان IP	إعداد الشبكة	
255.255.255.0	قناع الشبكة الفرعية	إعداد العرض	
192.168.3.254	ال بوابة الافتراضية	تغيير كلمات المرور	
BB:AC:6F:E0:14:B8	عنوان MAC الشبكي	استعادة الافتراضي	
حالة الاتصال		ترقية البرامج الثابتة	
قيد انتظار العرض	حالة العرض الضوئي	توحة التحكم في جهاز العرض الضوئي	
0	إجمالي المستخدمين	إعداد التنبيه	
حالة جهاز العرض		إعادة تمهيد النظام	
S500wi	اسم اللترار		
D33128	اسم جهاز العرض		
	الموقع		
	الاتصال		
شعيل	الحالة		
hrs 8	عمر المصباح		

تعرض معلومات عن حالة الشبكة وحالة الاتصال وحالة جهاز العرض.

حالة الشبكة

يرجى الرجوع إلى قسم "المعلومات المعروضة على الشاشة" صفحة ٦٢.

S5500wi < العودة عن التلم < إعداد الشبكة
تلمحة الرئيسية >>

حالة التلم إعداد الشبكة إعداد التوض تعيوكات التوض استعادة الإختراشي ترفيئة التولاج التامنة لوحة التلم في جهاز التوض التوضي إعداد التلمبة إعداد تعييد النظام		<table border="1" style="width: 100%; border-collapse: collapse;"> <tr> <td colspan="2"> <input type="radio"/> الحصول على عنوان IP تلقائياً <input type="radio"/> استخدام عنوان IP التلقائي </td> </tr> <tr> <td>عنوان IP</td> <td>192.168.100.10</td> </tr> <tr> <td>قناع الشبكة الفرعية</td> <td>255.255.0.0</td> </tr> <tr> <td>البوابة الافتراضية</td> <td>192.168.100.10</td> </tr> <tr> <td>خادم DNS</td> <td>192.168.100.10</td> </tr> <tr> <td colspan="2"> <input checked="" type="radio"/> تلقائي <input type="radio"/> متعين </td> </tr> <tr> <td>عنوان IP البدء</td> <td>192.168.100.11</td> </tr> <tr> <td>عنوان IP الإنهاء</td> <td>192.168.100.254</td> </tr> <tr> <td>قناع الشبكة الفرعية</td> <td>255.255.0.0</td> </tr> <tr> <td>البوابة الافتراضية</td> <td>192.168.100.10</td> </tr> <tr> <td>خادم DNS</td> <td>192.168.100.10</td> </tr> <tr> <td colspan="2"> <input type="radio"/> متعين <input checked="" type="radio"/> تعطيل </td> </tr> <tr> <td>الشبكة اللاسلكية</td> <td>WORLDWIDE</td> </tr> <tr> <td>المنطقة</td> <td>DELL S5500WI INTERACTIVE</td> </tr> <tr> <td>SSID</td> <td>DELL S5500WI INTERACTIVE</td> </tr> <tr> <td colspan="2"> <input type="radio"/> متعين <input checked="" type="radio"/> تعطيل </td> </tr> <tr> <td>الشفرة</td> <td>تلقائي</td> </tr> <tr> <td>(Encryption)</td> <td>تلقائي</td> </tr> <tr> <td>الشفاح</td> <td></td> </tr> <tr> <td>عنوان IP</td> <td>192.168.100.10</td> </tr> <tr> <td>Port</td> <td>1812</td> </tr> <tr> <td>الشفاح</td> <td></td> </tr> <tr> <td colspan="2"> <input type="radio"/> مرور التلم <input type="radio"/> جعل التلم <input checked="" type="radio"/> الإختراش التلم </td> </tr> <tr> <td>خمس الحماية للاسلكي</td> <td>private</td> </tr> <tr> <td colspan="2" style="text-align: right;"> <input type="button" value="تلميع"/> </td> </tr> </table>	<input type="radio"/> الحصول على عنوان IP تلقائياً <input type="radio"/> استخدام عنوان IP التلقائي		عنوان IP	192.168.100.10	قناع الشبكة الفرعية	255.255.0.0	البوابة الافتراضية	192.168.100.10	خادم DNS	192.168.100.10	<input checked="" type="radio"/> تلقائي <input type="radio"/> متعين		عنوان IP البدء	192.168.100.11	عنوان IP الإنهاء	192.168.100.254	قناع الشبكة الفرعية	255.255.0.0	البوابة الافتراضية	192.168.100.10	خادم DNS	192.168.100.10	<input type="radio"/> متعين <input checked="" type="radio"/> تعطيل		الشبكة اللاسلكية	WORLDWIDE	المنطقة	DELL S5500WI INTERACTIVE	SSID	DELL S5500WI INTERACTIVE	<input type="radio"/> متعين <input checked="" type="radio"/> تعطيل		الشفرة	تلقائي	(Encryption)	تلقائي	الشفاح		عنوان IP	192.168.100.10	Port	1812	الشفاح		<input type="radio"/> مرور التلم <input type="radio"/> جعل التلم <input checked="" type="radio"/> الإختراش التلم		خمس الحماية للاسلكي	private	<input type="button" value="تلميع"/>	
<input type="radio"/> الحصول على عنوان IP تلقائياً <input type="radio"/> استخدام عنوان IP التلقائي																																																				
عنوان IP	192.168.100.10																																																			
قناع الشبكة الفرعية	255.255.0.0																																																			
البوابة الافتراضية	192.168.100.10																																																			
خادم DNS	192.168.100.10																																																			
<input checked="" type="radio"/> تلقائي <input type="radio"/> متعين																																																				
عنوان IP البدء	192.168.100.11																																																			
عنوان IP الإنهاء	192.168.100.254																																																			
قناع الشبكة الفرعية	255.255.0.0																																																			
البوابة الافتراضية	192.168.100.10																																																			
خادم DNS	192.168.100.10																																																			
<input type="radio"/> متعين <input checked="" type="radio"/> تعطيل																																																				
الشبكة اللاسلكية	WORLDWIDE																																																			
المنطقة	DELL S5500WI INTERACTIVE																																																			
SSID	DELL S5500WI INTERACTIVE																																																			
<input type="radio"/> متعين <input checked="" type="radio"/> تعطيل																																																				
الشفرة	تلقائي																																																			
(Encryption)	تلقائي																																																			
الشفاح																																																				
عنوان IP	192.168.100.10																																																			
Port	1812																																																			
الشفاح																																																				
<input type="radio"/> مرور التلم <input type="radio"/> جعل التلم <input checked="" type="radio"/> الإختراش التلم																																																				
خمس الحماية للاسلكي	private																																																			
<input type="button" value="تلميع"/>																																																				

إعداد IP

- اختر الحصول على عنوان IP تلقائياً لتعيين عنوان IP إلى جهاز العرض تلقائياً، أو استخدم عنوان IP التالي لتعيين عنوان IP يدوياً.

إعداد خادم DHCP

- اختر تلقائياً لإعداد بدء IP وانتهاء IP وقناع الشبكة الفرعية و البوابة الافتراضية وعنوان خادم DNS من خادم أو DHCP اختر تعطيل لتعطيل هذه الوظيفة.

إعداد الاتصال اللاسلكي

- اختر "تمكين" لإعداد المنطقة، SSID، وبث SSID، والقناة، والتشفير، والمفتاح. اختر "تعطيل" لتعطيل إعداد النظام اللاسلكي.

SSID: يبلغ الحد الأقصى ٣٢ حرفاً.

تشفير: يمكنك تعطيل مفتاح WPA أو اختيار ١ من ٦٤ بت أو ١٢٨ بت في سلسلة ASCII أو HEX.
المفتاح: في حال تمكين وضع التشفير، يتعين عليك إعداد قيمة المفتاح وفقاً لوضع التشفير الذي قمت بتحديدته.

إعداد خادم RADIUS

• إعداد عنوان IP والمنفذ والمعلومات الرئيسية.

برنامج حماية البوابة

• توجد ثلاث خيارات:

مرور الكل: تتيح للمستخدمين الوصول إلى شبكة المكتب من خلال جهاز العرض اللاسلكي.

حجب الكل: تمنع المستخدمين من الوصول إلى شبكة المكتب من خلال جهاز العرض اللاسلكي.

الإنترنت فقط: حجب المستخدمين عن شبكة المكتب، إلا أنهم لا يزالون لديهم إمكانية الاتصال بالإنترنت.

ضبط الحماية SNMP

• الإعداد الخاص ببيانات كتابة المجموعة.

انقر فوق زر **تطبيق** لحفظ التطبيقات وتغييرها. يجب إعادة تشغيل جهاز العرض لتطبيق التغييرات التي تم القيام بها.

إعداد جهاز العرض

صفحة الرئيسية >>

S500wi < المسؤول عن النظام < إعداد العرض

<input type="text" value="WXGA 1280x800"/>	الدقة	إعداد العرض	
<input type="radio"/> تعطيل <input checked="" type="radio"/> عشوائي <input type="radio"/> استخدم الكود التالي	رمز تسجيل الدخول		
<input type="text" value="S500wi"/>	اسم الطراز		
<input type="text" value="D33126"/>	اسم جهاز العرض	إعداد جهاز العرض الصوتي	
<input type="text"/>	الموقع		
<input type="text"/>	الاتصال		
<input type="button" value="تطبيق"/> <input type="button" value="إلغاء"/>			

حالة النظام

إعداد التشفير

إعداد العرض

تغيير كلمات المرور

استعادة الافتراضي

ترقية البرامج الثابتة

لوحة التحكم في جهاز العرض الصوتي

إعداد التنبيه

إعادة تهيئة النظام

إعداد جهاز العرض

- **الدقة:** يتيح لك تحديد الدقة. الخيارات المتاحة هي: XGA (١٠٢٤ x ٧٦٨) و WXGA (١٢٨٠ x ٨٠٠)
- **رمز تسجيل الدخول:** تحديد الطريقة المرغوبة التي يمكنك بها إنشاء رمز تسجيل الدخول الخاص بجهاز العرض. توجد ثلاث خيارات:
- **تعطيل:** ليس هناك حاجة إلى رمز تسجيل الدخول عند تسجيل الدخول إلى النظام.
- **عشوائي:** الوضع الافتراضي هو عشوائي. حيث يتم إنشاء رمز تسجيل الدخول عشوائياً.
- **استخدم الكود التالي:** أدخل كوداً مكوناً من ٤ أرقام. ويستخدم هذا الكود في تسجيل الدخول إلى النظام.

إعداد جهاز العرض

- قم بإعداد المعلومات الخاصة باسم الطراز واسم جهاز العرض والموقع والاتصال (شريطة ألا تزيد عن ٢١ حرفاً لكل مجال).
- انقر فوق زر تطبيق لحفظ التطبيقات وتغييرها. يجب إعادة تشغيل جهاز العرض لتطبيق التغييرات التي تم القيام بها.

تغيير كلمة مرور



الصفحة الرئيسية >

S500wi < المسويين عن النظام < تغيير كلمات المرور

المسؤول عن النظام	
إدخال كلمة مرور جديدة	<input type="text"/>
تأكيد كلمة المرور الجديدة	<input type="text"/>

- حالة النظام
- إعداد الشبكة
- إعداد العرض
- تغيير كلمات المرور
- استعادة الإنترنت
- ترقية البرامج الثابتة
- توحة التحكم في جهاز العرض الصوتي
- إعداد التسمية
- إعادة تهيئة النظام

تتيح لك هذه الصفحة تغيير كلمة مرور المسؤول.

- إدخال كلمة مرور جديدة: أدخل كلمة المرور الجديدة.
- تأكيد كلمة المرور الجديدة: أدخل كلمة المرور مرةً أخرى وانقر فوق تطبيق.

ملاحظة: يرجى الاتصال بشركة ممثلي في حالة نسيان كلمة مرور المسؤول.





المسححة الرئيسية >>

S500wi < المسؤول عن النظام < استعادة الافتراضي

حالة النظام

إعداد الشبكة

إعداد العرض

تغيير كلمات المرور

استعادة الافتراضي

ترقية البرامج الثابتة

توحة التحكم في جهاز العرض الصوتي

إعداد التنبه

إعادة تمهيد النظام

استعادة الافتراضي

سويكي Da إلى إعادة النظام للاسكي/الشبكة إلى إعدادات المصنع الافتراضية.

تحذير

انقر فوق تطبيق لاستعادة كل إعداد النظام اللاسلكي/ الشبكة إلى إعدادات المصنع الافتراضية.

تحديث البرامج الثابتة

استخدم صفحة تحديث البرامج الثابتة لتحديث البرامج الثابتة الخاصة بالشبكة اللاسلكية لجهاز العرض خاصتك.

The screenshot shows the Dell S500wi update utility. At the top, there's a navigation bar with the Dell logo and the text "S500wi < المسورون عن النظام < ترقية البرامج الثابتة". Below this is a table with the following data:

W26	إصدار البرامج الثابتة اللاسلكية
20101020	تاريخ الإصدار
سيتم ترقية تحديث البرامج الثابتة بصح ذلك، لذا يرجى عدم مقاطعة عملية التحديث بعد بدؤها، وسيتم الطام اللاسلكي بإعادة المهود تلقائياً بعد انتهاء عملية التحديث. حدد أحد الملفات (*.exe) للبراد تحديثها:	
اسم الملف	<input type="text"/>
	<input type="button" value="تحديث"/>
	<input type="button" value="تصحيح ..."/>

On the right side, there's a sidebar with the following items:

- حالة النظام
- إعداد الشبكة
- إعداد العرض
- تغيير كلمات المرور
- استعادة الإختار اسي
- ترقية البرامج الثابتة
- توجه النظام في جهاز العرض الصوتي
- إعداد الشبكة
- إعادة تمهيد للنظام

ملحوظة: يرجى تعطيل وتمكين النظام اللاسلكي/الشبكة باستخدام قوائم المعلومات المعروضة على الشاشة، وذلك لإعادة تشغيل بطاقة الشبكة الخاصة بجهاز العرض بعد إتمام تحديث البرامج الثابتة بنجاح.

ليبدء تحديث البرامج الثابتة، اتبع الخطوات التالية:

- 1 اضغط على **Browse** (استعراض) لتحديد الملف المراد تحديثه.
- 2 انقر فوق زر **Update** (تحديث) لبدء عملية التحديث. لذا يرجى الانتظار أثناء قيام النظام بعملية تحديث البرامج الثابتة في جهازك.

يرجى الانتظار بينما يقوم النظام بنسخ برامج ثابتة جديدة إلى جهازك

تنبيه: يتطلب الأمر 10 دقائق لنسخ الملف الذي تمت نطه إلى ذاكرة الذاكرة أثناء هذه الفترة، قد يؤدي أي انقطاع أو إيقاف التشغيل أو إصعاد [التمهيد إلى تعطيل النظام]

الوقت المتبقي المغير: 4:15:41

تنبيه: لا تقاطع عملية التحديث، حيث قد يؤدي ذلك إلى تعطيل النظام!

3 انقر فوق **OK** (موافق) عند اكتمال عملية التحديث.



لوحة التحكم في جهاز العرض

S500wi < المسؤول عن النظام > لوحة التحكم في جهاز العرض الصوتي
الصفحة الرئيسية <

معلومات جهاز العرض الصوتي	
حالة جهاز العرض	تشغيل
توفير الطاقة	120 ف <input type="button" value="تحميل"/> <input type="button" value="الإيقاف"/> <input type="button" value="واضح"/>
حالة التنبيه	جيد
التحكم في الصورة	
وضع التشغيل	<input type="radio"/> الوضع المادي <input type="radio"/> الوضع الافتراضي
وضع جهاز الإنشطار	عرض أماسي حثثي <input type="button" value="ضبط"/>
اختيار المصدر	الشاشة الأستثنائية <input type="button" value="ضبط"/>
وضع الفيديو	وضع العرض القياسي <input type="button" value="ضبط"/>
شاشة فارغة	<input type="radio"/> تشغيل <input type="radio"/> إيقاف
نسبة العرض للارتفاع	<input type="radio"/> الأضل <input type="radio"/> 4:3 <input type="radio"/> العرض
السطوع	46 (100~0) <input type="button" value="ضبط"/>
التباين	50 (100~0) <input type="button" value="ضبط"/>
<input type="button" value="الضبط التلقائي"/>	
التحكم في الصوت	
دخل الصوت	النظام الأستثنائية/نتيجة الأتصال المحطية <input type="button" value="ضبط"/>
مستوى الصوت	20 (20~0) <input type="button" value="ضبط"/>
المكبر	<input type="radio"/> تشغيل <input type="radio"/> إيقاف
<input type="button" value="ضبط المصنح"/>	

حالة النظام
إعداد التهيئة
إعداد العرض
تعزيز كميات المرور
استعادة الافتراضي
توثيق التراجع التتابية

لوحة التحكم في جهاز العرض الصوتي

إعداد التنبيه

معلومات جهاز العرض الصوتي

- **حالة جهاز العرض:** هناك ٥ حالات هي: تشغيل المصباح و وضع الاستعداد و توفير الطاقة و التبريد و التهيئة. انقر فوق زر تحديث لتشغيل إعدادات الحالة و التحكم فيها.
- **توفير الطاقة:** يمكن ضبط توفير الطاقة على وضع الإيقاف لمدة ٣٠ أو ٦٠ أو ٩٠ أو ١٢٠ دقيقة. للحصول على المزيد من المعلومات، راجع "توفير الطاقة" في صفحة ٦٨.
- **حالة التنبيه:** تتوفر ثلاث حالات من التنبيه: "تحذير المصباح" و "انخفاض العمر الافتراضي للمصباح" و "تحذير درجة الحرارة". وقد يتم إغلاق جهاز العرض في وضع الحماية في حال تنشيط أي من التنبيهات. وللخروج من وضع الحماية، انقر فوق زر واضح، لمسح حالة التنبيه قبل أن تتمكن من تشغيل جهاز العرض.

التحكم في الصورة

- **وضع جهاز العرض:** يتيح لك هذا الوضع تحديد وضع جهاز العرض وفقاً لكيفية تثبيته. وهناك 4 أوضاع للعرض هي: عرض أمامي-مكتبي و عرض أمامي-حامل الحائط و عرض خلفي-مكتبي و عرض خلفي-حامل الحائط.
 - **اختيار المصدر:** يتيح لك قائمة اختيار المصدر إمكانية اختيار مصدر دخل جهاز العرض. حيث يمكنك اختيار **VGA-A** أو **VGA-B** الفيديو فائق الجودة أو الفيديو المؤلف **HDMI** . أو العرض اللاسلكي أو شاشة **USB** أو عارض **USB**.
 - **وضع الفيديو:** يتيح إمكانية اختيار أحد الأوضاع لتحسين جودة صورة العرض وفقاً لطريقة استخدام الجهاز:
 - **العرض التقديمي:** أفضل الطرق ملائمة لشرائح العرض.
 - **السطوع:** أقصى مستوى للسطوع والتباين.
 - **الأفلام:** لعرض الأفلام والصور.
 - **sRGB:** إتاحة عرض الألوان بشكل أكثر دقة.
 - **تخصيص:** الإعدادات المفضلة للمستخدم.
 - **شاشة فارغة:** يمكنك اختيار تشغيل أو إيقاف.
 - **نسبة العرض للارتفاع:** يتيح لك تحديد نسبة العرض للارتفاع لضبط كيفية ظهور الصورة.
 - **السطوع:** اختر قيمة معينة لضبط مستوى سطوع الصورة.
 - **التباين:** لتحديد قيمة معينة لضبط مستوى تباين العرض.
- انقر فوق **Auto Adjust (الضبط التلقائي)** لضبط الإعدادات تلقائياً.
- **دخل الصوت:** اختيار مصدر الدخل. الخيارات المتاحة هي: الصوت-أ والصوت-ب و **HDMI** و **WiFi/LAN** و ميكروفون.
 - **الحجم:** يمكنك اختيار القيمة (٠~٢٠) لمستوى الصوت.
 - **المكبر:** يمكنك اختيار تشغيل لتمكين وظيفة الصوت، أو إيقاف لتعطيل وظيفة الصوت.
- انقر فوق **ضبط المصنع** لاستعادة إعدادات المصنع الافتراضية.

إعداد التنبيه

DELL

S500wi < المسؤول من النظام < إعداد التنبيه < الصفحة الرئيسية >>

رسالة إلكترونية للتنبيه

تفعيل تمكين

إيميل:

نسخة:

من:

الموضوع: S500wi-D33128 Alert

إعداد SMTP

خادم SMTP الصادر:

اسم المستخدم:

كلمة المرور:

حالة التنبيه

تحذير للمسماح

حذر عن السماح

تحذير درجة الحرارة

حالة النظام
إعداد الشبكة
إعداد العرض
تعديل كلمات المرور
استعادة الافتراضي
ترقية البرامج الثابتة
توحة التحكم في جهاز العرض التوضيحي
إعداد التنبيه
إعداد تنبيه النظام

تنبيه البريد الإلكتروني

- تنبيه البريد الإلكتروني: يمكنك ضبط إخطارك بالبريد الإلكتروني (تمكين) أو عدم إخطارك (تعطيل).
 - إلى/نسخة/من: يمكنك إدخال عنوان البريد الإلكتروني للمرسل (من) والمستلمين (إلى/نسخة) لاستلام الإخطار عند حدوث أي وضع غير طبيعي أو ظهور رسالة تحذير.
 - الموضوع: يمكنك الدخول إلى خانة الموضوع في البريد الإلكتروني.
- انقر فوق زر اختبار تنبيه البريد الإلكتروني لاختبار إعدادات تنبيه الرسائل الإلكترونية.

إعداد SMTP

- يتعين على مدير الشبكة أو MIS "نظام إدارة المعلومات"، توفير خادم SMTP للصادر واسم المستخدم

حالة التنبيه

- يمكنك اختيار الأوضاع غير الطبيعية أو التحذيرات لكي يتم إخطارك عبر البريد الإلكتروني. وعند حدوث أي من حالات التنبيه، سيرسل بريد إلكتروني إلى المستلمين (إلى/نسخة).
- انقر فوق حفظ لحفظ الإعدادات.

ملحوظة: صُممت رسائل التنبيه الإلكترونية للعمل مع خادم SMTP القياسي باستخدام منفذ توصيل ٢٥ الافتراضي. لذا فهي لا تدعم أوضاع التشفير أو المصادقة (SSL أو TLS).

إعادة التمهيد

انقر فوق إعادة التمهيد لإعادة تمهيد النظام.

كريستون

للحصول على وظيفة كريستون.

أود الوصول لجهاز العرض عن بعد عبر الإنترنت. فما هو أفضل إعداد للمتصفح؟ للحصول على إعداد أفضل للمتصفح، يرجى اتباع الخطوات التالية:

١ **افتح لوحة التحكم ← خيارات الإنترنت ← علامة تبويب عام ← ملفات إنترنت مؤقتة ← الإعدادات ← تحديد عند كل زيارة للصفحات.**

٢ قد تتسبب بعض جدران الحماية أو برامج مكافحة الفيروسات في حظر تطبيق HTTP. لذا أوقف تشغيل جدار الحماية أو برنامج مكافحة الفيروسات إن أمكن.

أود الوصول لجهاز العرض عن بعد عبر الإنترنت. فما هو رقم منفذ المقيس الذي ينبغي أن أفتح له موضعاً في جدار الحماية؟

فيما يلي منافذ مقيس TCP/IP التي يستخدمها جهاز العرض.

الوصف	المنفذ الرقم	UDP/TCP
تهيئة الويب (HTTP)	٨٠	TCP
SMTP: يستخدم لتوجيه البريد الإلكتروني بين خوادم البريد	٢٥	UDP/TCP
SNMP: بروتوكول إدارة الشبكة البسيطة	١٦١	UDP/TCP
AMX: تستخدم لاكتشاف AMX	٩١٣١	UDP

١ تأكد مما إذا كان جهاز الكمبيوتر المكتبي/المحمول متصل بالإنترنت من عدمه.

٢ ارجع إلى مسؤول الشبكة أو نظام إدارة المعلومات خاصتك للتحقق عما إذا كان جهاز الكمبيوتر المكتبي/المحمول متصل بنفس الشبكة الفرعية.

لماذا لا يمكنني الوصول إلى جهاز العرض عبر الإنترنت؟

لماذا لا يمكنني الوصول إلى خادم SMTP؟

١ ارجع إلى مسؤول الشبكة أو نظام إدارة المعلومات للتحقق مما إذا كانت وظيفة خادم SMTP متاحة للجهاز أو إذا كان يسمح بوصول عنوان IP المحدد للجهاز إلى خادم SMTP. مع العلم بأن رقم منفذ مقيس جهاز العرض SMTP هو ٢٥، ولا يمكن تغييره.

٢ تأكد من ضبط خادم SMTP الصادر واسم المستخدم وكلمة المرور بصورة صحيحة.

٣ ستتحقق بعض خوادم SMTP مما إذا كان عنوان بريد من "المرسل" يرتبط بـ "اسم المستخدم" و"كلمة المرور". فعلى سبيل المثال إذا كنت تستخدم test@dell.com كعنوان بريد للمرسل في "الشكل". فلا بد أن تستخدم المعلومات المتعلقة بحساب test@dell.com لاسم المستخدم وكلمة المرور لتتمكن من تسجيل الدخول إلى خادم SMTP.

لماذا لا يمكنني استقبال رسائل تنبيه الاختبار الإلكترونية على الرغم من أن جهاز العرض يشير إلى إرسال رسائل الاختبار بالفعل؟

لعل ذلك يرجع إلى تعرف خادم SMTP على رسائل التنبيه على أنها رسائل غير مرغوب فيها أو نتيجة لحظرها من قبل الخادم ذاته، ولذا، عليك الرجوع إلى نظام إدارة المعلومات أو المسؤول عن الشبكة للتحقق من إعدادات خادم SMTP.

تهيئة جدار الحماية ودليل الأسئلة الشائعة

س: لماذا لا يمكنني الوصول الى صفحة إدارة الويب؟

ج: ربما تمنعك تهيئة جدران الحماية في الكمبيوتر خاصتك من الوصول إلى صفحة إدارة الويب. لذا يُرجى الرجوع إلى إعدادات التهيئة التالية.

التكوين	جدار الحماية
١ تشغيل McAfee Security Center (بدء < جميع البرامج < McAfee < McAfee Security Center).	McAfee Security Center
٢ انقر فوق علامة تبويب إضافة جدار الحماية الشخصية خاصتك لعرض قائمة تطبيقات الإنترنت.	
٣ ابحث وحدد جهاز العرض Dell 5S00 أو S500wi من القائمة.	
٤ انقر بزر الماوس الأيمن على عمود تصاريح الخاص بها.	
٥ وحدد إتاحة الوصول تمامًا من القائمة المنبثقة.	
١ افتح Norton AntiVirus (بدء < جميع البرامج < Norton AntiVirus < Norton AntiVirus).	Norton AntiVirus
٢ انقر فوق قائمة "خيارات" ثم اختر Norton AntiVirus.	
٣ من صفحة الحالة ، قم بتحديد Internet Worm Protection.	
٤ ابحث وحدد جهاز العرض Dell 5S00 أو S500wi من قائمة البرامج.	
٥ انقر بزر الماوس الأيمن فوق عمود الوصول إلى الإنترنت.	
٦ حدد تصريح الكل من القائمة المنبثقة.	
٧ انقر فوق "موافق".	
١ افتح Sygate Personal Firewall (بدء < جميع البرامج < Sygate < Sygate Personal Firewall).	Sygate Personal Firewall
٢ من قائمة التطبيقات قيد التشغيل ابحث وانقر بزر الماوس الأيمن فوق جهاز العرض Dell 5S00 أو S500wi.	
٣ حدد السماح من القائمة المنبثقة.	

التكوين	جدار الحماية
<p>١ افتح Windows Firewall (بدء < جميع البرامج < لوحة التحكم). انقر نقرًا مزدوجاً على Windows Firewall.</p> <p>٢ انقر فوق علامة التبويب "عام" وقم بإلغاء تحديد "لا يسمح باستثناءات".</p> <p>٣ انقر فوق علامة التبويب "استثناءات" وانقر فوق زر "إضافة برنامج".</p> <p>٤ ابحث وحدد جهاز العرض Dell 5S00 أو S500wi من قائمة البرامج ثم انقر فوق "موافق".</p> <p>٥ انقر فوق موافق لتأكيد إعدادات الاستثناءات.</p>	<p>Windows Firewall</p>
<p>١ افتح برنامج الحماية Zone Alarm ثم انقر فوق (بدء < جميع البرامج < Zone Labs < Zone Labs Center).</p> <p>٢ من صفحة التحكم في البرامج ابحث وحدد جهاز العرض 5S00 Dell أو S500wi من القائمة.</p> <p>٣ انقر بزر الماوس الأيمن فوق عمود الدخول الموثوق.</p> <p>٤ حدد السماح من القائمة المنبثقة.</p> <p>٥ انقر بزر الماوس الأيمن وحدد السماح بالنسبة لأعمدة Internet و Server-Internet و Server-Trusted.</p>	<p>Zone Alarm</p>

إنشاء Application Token

يتيح لك Application Token القيام بالتوصيل والعرض باستخدام منفذ USB.

- ١ من برنامج التطبيق، انقر فوق  < لإنشاء Application Token.
- ٢ وعندئذٍ تظهر الشاشة التالية انقر فوق **Next** (التالي).



- ٣ وصل مشغل الفلاش بأي من منافذ USB الموجودة بالكمبيوتر خاصتك. حدد محرك الأقراص من القائمة ثم انقر فوق **Next** (التالي).



- ٤ انقر فوق **Finish** (انتهاء) لإغلاق المعالج.



استكشاف أعطال جهاز العرض وإصلاحها

في حالة مواجهة أية مشكلات مع الجهاز، يرجى الرجوع إلى إرشادات استكشاف الأعطال وإصلاحها التالية. وإذا استمرت المشكلة، يرجى الاتصال بشركة Dell™ (انظر الاتصال بشركة Dell™ صفحة ١٢٥).

المشكلة	الحلول الممكنة
الصورة لا تظهر على الشاشة	<ul style="list-style-type: none"> تأكد من اختيارك مصدر الدخل الصحيح من قائمة مصدر الدخل. تأكد من تمكين منفذ الرسوم الخارجي. وإذا كنت تستخدم كمبيوتر محمول من إنتاج شركة ممثي، فاضغط على (Fn+F8). أما في حالة استخدام أجهزة الكمبيوتر من إنتاج شركات أخرى، فيرجى الرجوع إلى الوثائق الخاصة بها. وإذا لم يتم عرض الصورة بطريقة صحيحة، يرجى تحديث برنامج تشغيل الفيديو الخاص بجهازك. أما بالنسبة لأجهزة الكمبيوتر من إنتاج شركة Dell، فيرجى زيارة الموقع الإلكتروني support.dell.com.
	<ul style="list-style-type: none"> تأكد من إحكام توصيل جميع الكبلات، ويرجى الرجوع إلى "توصيل جهاز العرض" بصفحة ١٢. تأكد من عدم انثناء دبابيس منافذ التوصيل أو انكسارها. تأكد من تركيب المصباح بإحكام في مكانه (راجع "تغيير المصباح" صفحة ١١٦). استخدم نمط الاختبار الموجود في إعدادات العارض بقائمة إعدادات متقدمة، ثم تأكد من صحة ألوان نمط الاختبار.

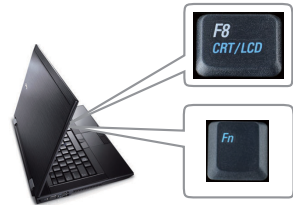

المشكلة (تابع)

عرض جزء من الصورة أو ظهورها على نحو متحرك أو غير صحيح

الحلول الممكنة (تابع)

١ اضغط على زر **Auto Adjust** (الضبط التلقائي) في وحدة التحكم عن بعد أو لوحة التحكم.

٢ إذا كنت تستخدم كمبيوتر محمول من إنتاج شركة Dell™، فاضبط دقة الكمبيوتر على WXGA (1280 x 800):

أ انقر بزر الماوس الأيمن فوق الجزء غير المستخدم من سطح المكتب في نظام Microsoft® Windows®، ثم انقر فوق **Properties (خصائص)** وحدد علامة تبويب **Settings (إعدادات)**.



ب تحقق من أن الإعداد الخاص بمنفذ الشاشة الخارجية هو ١٢٨٠ x ٨٠٠ بكسل.

ج اضغط على **(Fn+F8)**  .

إذا واجهت أية صعوبة في تغيير مستوى الدقة أو في حالة تجمد الشاشة، فأعد تشغيل جميع الأجهزة وجهاز العرض.

إذا كنت تستخدم جهاز كمبيوتر محمول من إنتاج شركة أخرى بخلاف ممتي، يرجى الرجوع إلى الوثائق الخاصة به. وإذا لم يتم عرض الصورة بطريقة صحيحة، يرجى تحديث برنامج تشغيل الفيديو الخاص بجهازك. أما بالنسبة لأجهزة الكمبيوتر من إنتاج شركة Dell، فيرجى زيارة الموقع الإلكتروني support.dell.com.

عدم ظهور العرض التقديمي المطلوب على الشاشة

إذا كنت تستخدم كمبيوتر محمول، فاضغط على **(Fn+F8)**  .

الصورة غير مستقرة أو مضطربة

اضبط وظيفة التتبع في قائمة المعلومات المعروضة على الشاشة ثم اختيار إعدادات متقدمة المنبثقة من قائمة إعدادات متقدمة (في وضع الحاسب الشخصي فقط).

اهتزاز عمودي للصورة

اضبط وظيفة التتبع في قائمة المعلومات المعروضة على الشاشة ثم اختيار إعدادات العرض المنبثقة من قائمة إعدادات متقدمة (في وضع الحاسب الشخصي فقط).

لون الصورة غير صحيح

- إذا استقبلت الشاشة إشارة خرج خاطئة من بطاقة الرسوم، يرجى ضبط نوع الإشارة على **RGB** في علامة تبويب إعدادات الصورة المنبثقة من إعدادات متقدمة بقائمة المعلومات المعروضة على الشاشة.
- استخدم نمط الاختبار الموجود في إعدادات العارض بقائمة إعدادات متقدمة، ثم تأكد من صحة ألوان نمط الاختبار.

الحلول الممكنة (تابع)	المشكلة (تابع)
١ اضبط عجلة التركيز البيوري الموجودة فوق عدسة جهاز العرض.	الصورة خارج نطاق التركيز البيوري
٢ تأكد من وجود شاشة العرض على المسافة المطلوبة من الجهاز (من ١,٦٠ قدماً [٠,٤٨٩ مترًا] إلى ٢,١٥ [٠,٦٥٥ م] ± ٠,٠٢ قدم [٠,٦ مم]).	تمدد الصورة عند عرض محتويات أقراص DVD بنسبة عرض لارتفاع ١:٩٦
يكشف الجهاز تلقائيًا عن تنسيق إشارة الدخل، ويحافظ على نسبة عرض الصورة المعروضة إلى ارتفاعها وفقًا لتنسيق إشارة الدخل مع الإعداد الأصلي. إذا استمر تمدد الصورة، فاضبط نسبة العرض للارتفاع في إعدادات العرض المنبثقة من قائمة إعدادات متقدمة بقائمة المعلومات المعروضة على الشاشة.	
اختر إعدادات جهاز العرض المنبثقة من إعدادات متقدمة بقائمة المعلومات المعروضة على الشاشة ثم اضبط وضع جهاز العرض.	الصورة معكوسة
عند وصول المصباح إلى نهاية عمره الافتراضي، فقد يحترق ويصدر صوت طقطقة عالٍ، وإذا ما حدث ذلك، فلن يمكن تشغيل الجهاز مرة أخرى. لاستبدال المصباح بأخر، يرجى الرجوع إلى "تغيير المصباح" صفحة ١١٦.	احتراق المصباح أو صدور صوت طقطقة عنه
في حال إضاءة مؤشر المصباح باللون الكهرماني بصفة مستمرة، لا بد من استبداله.	إضاءة المصباح باللون الكهرماني بصورة مستمرة
في حالة وميض ضوء المصباح باللون الكهرماني، قد يتعطل توصيل وحدة المصباح. لذا، يرجى فحص وحدة المصباح والتأكد من تركيبه على النحو الصحيح.	وميض ضوء المصباح باللون الكهرماني
في حالة وميض كل من مؤشري المصباح والطاقة باللون الكهرماني، فإن ذلك يعني تعطل مشغل المصباح، وبالتالي يتوقف الجهاز عن العمل تلقائيًا.	
في حال وميض كل من مؤشري المصباح ودرجة الحرارة باللون الكهرماني وإضاءة المؤشر الطاقة باللون الأزرق بصفة مستمرة، فإن ذلك يعني تعرض عجلة الألوان للتلف وبالتالي يتوقف الجهاز عن العمل تلقائيًا.	
لإزالة وضع الحماية، اضغط مع الاستمرار على زر POWER (الطاقة) لمدة ١٠ ثوانٍ.	

الحلول الممكنة (تابع)	المشكلة (تابع)
يعني ذلك ارتفاع درجة حرارة جهاز العرض، وعندئذ يتوقف العرض تلقائياً. أعد تشغيل الجهاز مرة أخرى بعد أن يبرد. إذا استمرت المشكلة، يرجى الاتصال بشركة Dell™.	إضاءة مؤشر درجة الحرارة باللون الكهرماني بصفة مستمرة
إذا تعرضت مروحة الجهاز للتلف، يتوقف الجهاز عن العمل تلقائياً. وعندها عليك أن تحاول إزالة وضع جهاز العرض عن طريق الضغط مع الاستمرار في الضغط على زر POWER (الطاقة) لمدة ١٠ ثوان، ويرجى الانتظار لمدة ٥ دقائق ثم محاولة تشغيل الجهاز مرة أخرى. وإذا استمرت المشكلة، يرجى الاتصال بشركة Dell.	وميض مؤشر درجة الحرارة باللون الكهرماني Dell
حاول الضغط على زر Menu (القائمة) الموجود على اللوحة لمدة ١٥ ثانية لإلغاء قفل المعلومات المعروضة على الشاشة. يرجى الرجوع إلى قفل القائمة صفحة ٦٥.	عدم ظهور قائمة المعلومات المعروضة على الشاشة
قد تكون طاقة البطارية منخفضة. تحقق مما إذا كان شعاع الليزر المنبعث من وحدة التحكم عن بعد شديد الخفوت. فإذا كان الأمر كذلك، استبدل البطاريتين بأخرين جديديتين من النوع AAA.	عدم عمل وحدة التحكم عن بعد بسلاسة أو عملها خلال نطاق محدود فقط

استكشاف أعطال القلم التفاعلي وإصلاحها

المشكلة (تابع)	الحلول الممكنة (تابع)
عدم إمكانية استخدام القلم أو توصيله	<ul style="list-style-type: none"> • تأكد من أن مصدر الدخل هو الكمبيوتر الشخصي (مصدر دخل VGA و HDMI، ومصدر دخل شبكة لاسلكية وشبكة محلية لاسلكية) • تأكد من تشغيل الوظيفة التفاعلية. (القائمة -> إعدادات متقدمة -> الإعدادات التفاعلية -> تفاعلي) • تأكد من ضبط خيارات الاتصال بشكل صحيح. (القائمة -> إعدادات متقدمة -> الإعدادات التفاعلية -> تفاعلي) • عند استخدام شبكة لاسلكية أو شبكة اتصال محلية لاسلكية، وتوقف القلم عن العمل، فعليك حينئذ التأكد من تشغيل وظيفة النظام اللاسلكي والشبكة.
	<p>١ القائمة -> إعدادات متقدمة -> إعدادات النظام اللاسلكي/الشبكة -> الشبكة</p> <p>٢ القائمة -> إعدادات متقدمة -> إعدادات النظام اللاسلكي/الشبكة -> إعدادات النظام اللاسلكي</p>
	<ul style="list-style-type: none"> • عند استخدام شبكة لاسلكية أو شبكة اتصال محلية لاسلكية، تأكد من توصيل برنامج التطبيق اللاسلكي الخاص بشركة Dell. (لا يدعم سوى خرج وضع ملء الشاشة فقط). • تأكد من أن صورة المستشعر مواجهة للشاشة. • اضغط على أي مفتاح للتنشيط (باستثناء زر السن).
مؤشر بيان الحالة لا يعمل.	تأكد من عدم نفاد طاقة البطارية.
استمرار إضاءة مؤشر بيان الحالة	انخفاض طاقة البطارية، أو شحن بطارية القلم التفاعلي.
"لا س. استمرار إضاءة مؤشر بيان الحالة الأخضر، مع توقف حركة المؤشر وظهور رسالة "لم يتم التعرف على اتصال على شاشة الجهاز.	لا س. عتأكد من توصيل منفذ الصغير.
تعذر تحديد الوظيفة التفاعلية	تأكد من وجود مصدر دخل لجهاز الكمبيوتر الشخصي (مصدر دخل VGA و HDMI، ومصدر دخل شبكة لاسلكية وشبكة محلية).

أ المصدر ثلاثي الأبعاد غير مدعم.	تعذر استخدام القلم مع مصدر ثلاثي الأبعاد.
ب خرج إشارة ١٢٠ هرتز غير مدعم.	عدم القدرة على استخدام القلم مع مصدر إشارات الفيديو المؤلف أو الفيديو فائق الجودة غير مدعوم.
استبدال السن بأخر جديد عند تهالكه.	عدم القدرة على استخدام السن
وظيفة USB اللاسلكية غير مدعمة.	هل يمكن استخدام وظيفة USB اللاسلكية عند استخدام شاشة USB؟

الإشارات الإرشادية

حالة جهاز العرض	الوصف	أضرار التحكم	المؤشر
		الطاقة	درجة الحرارة (كهرماني)
وضع الاستعداد	جهاز العرض في وضع الاستعداد. وجاهز للتشغيل.	وميض باللون الأزرق	إيقاف
وضع التسخين	يستغرق جهاز العرض بعض الوقت للتسخين ثم التشغيل.	أزرق	إيقاف
تشغيل المصباح	جهاز العرض في الوضع العادي، وجاهز لعرض الصورة.  ملاحظة: لم يتم الوصول إلى قائمة المعلومات المعروضة على الشاشة.	أزرق	إيقاف
وضع التبريد	جاري تبريد جهاز العرض لإيقاف تشغيله.	أزرق	إيقاف
التبريد قبل الدخول في وضع توفير الطاقة	يستغرق الجهاز ٦٠ ثانية ليبرد قبل أن يدخل في وضع توفير الطاقة.	كهرماني	إيقاف
ارتفاع درجة حرارة الجهاز بصورة مفرطة	قد تنسد فتحات التهوية وترتفع درجة الحرارة المحيطة إلى ما يزيد عن ٣٥ درجة مئوية، ويتوقف الجهاز عن العمل تلقائياً. إذا، يرجى التحقق من عدم انسداد فتحات التهوية ومن أن درجة الحرارة المحيطة تتناسب مع نطاق التشغيل، وفي حالة استمرار المشكلة، يرجى الاتصال بشركة Dell.	إيقاف	كهرماني
ارتفاع درجة حرارة مشغل المصباح بصورة مفرطة	درجة حرارة مشغل المصباح مرتفعة للغاية، وقد تكون فتحات التهوية منسد، ويتوقف الجهاز عن العمل تلقائياً. أعد تشغيل الجهاز مرة أخرى بعد أن يبرد. وفي حالة استمرار المشكلة، يرجى الاتصال بشركة Dell.	كهرماني	كهرماني
تعطل المروحة	تعطلت إحدى المراوح، ويتوقف الجهاز عن العمل تلقائياً. وفي حالة استمرار المشكلة، يرجى الاتصال بشركة Dell.	إيقاف	وميض باللون الكهرماني
تعطل مشغل المصباح	مشغل المصباح قد تعطل، ويتوقف الجهاز عن العمل تلقائياً. الفصل كبل الطاقة بعد ٣ دقائق ثم أعد تشغيل الشاشة مرة أخرى. وإذا استمرت المشكلة، يرجى الاتصال بشركة Dell.	وميض باللون الكهرماني	إيقاف
تعطل عجلة الألوان	يتعذر تشغيل عجلة الألوان، وقد تعطل الجهاز وبالتالي يتوقف عن العمل تلقائياً. الفصل كبل الطاقة بعد ٣ دقائق ثم قم بتشغيل الجهاز. وإذا استمرت المشكلة، يرجى الاتصال بشركة Dell.	أزرق	وميض باللون الكهرماني
تعطل المصباح	يوجد خلل بالمصباح. لذا، يُرجى استبداله.	إيقاف	كهرماني
عطل - بمصدر الإمداد بالتيار المباشر (١٢٠ فولت)	انقطع مصدر الإمداد بالطاقة، ويتوقف الجهاز عن العمل تلقائياً. الفصل كبل الطاقة بعد ٣ دقائق ثم قم بتشغيل الجهاز. وإذا استمرت المشكلة، يرجى الاتصال بشركة Dell.	وميض باللون الكهرماني	كهرماني
فشل توصيل وحدة المصباح	في حالة الإخفاق في توصيل وحدة المصباح، يرجى فحص وحدة المصباح والتأكد من تركيبها بشكل سليم. وفي حالة استمرار المشكلة، يرجى الاتصال بشركة Dell.	إيقاف	وميض باللون الكهرماني

الإشارات الإرشادية لمؤشر بيان حالة القلم التفاعلي

حالة القلم	الوصف	المؤشر	
		اللون الأخضر	اللون الكهرماني
الوضع العادي ١	اتجاه القلم نحو الشاشة مع الوصلة.	تشغيل متصل	إيقاف
الوضع العادي ٢	عدم اتجاه القلم نحو الشاشة لكن مع الوصلة.	وميض لمدة ٠,١ ثانية للتشغيل/١ ثانية للإيقاف	إيقاف
البحث عن وضع فتح الشبكة	عندما يبحث القلم عن شبكة مفتوحة (بوميض المؤشر باللون الأخضر مرتين كل ثانيتين). بعد الضغط مع الاستمرار على السن وزر Function (الوظيفة) لمدة خمس ثوان ينقل القلم إلى هذا الوضع.	وميض لمدة ٠,١ ثانية للتشغيل/٠,١/١ ثانية للإيقاف	إيقاف
البحث عن وضع الشبكة الثابتة	عندما يبحث القلم عن شبكة ثابتة.	وميض لمدة ٠,٣ ثانية للتشغيل/٠,٣ ثانية للإيقاف	إيقاف
وضع الاقتران	بعد الضغط مع الاستمرار على زر Function (الوظيفة) لمدة خمس ثوان، وميض مؤشر البيان الأخضر مرة واحدة كل ٠,١٥ ثانية (ويستمر لمدة ١٠ ثوان).	وميض لمدة ٠,١٥ ثانية للتشغيل/٠,١٥ ثانية للإيقاف	إيقاف
وضع نجاح الاقتران	عندما يقترن القلم بنجاح مع جهاز العرض بعد وضع الاقتران (بوميض المؤشر باللون الأخضر والكهرماني بالتبادل ويستمر لمدة ٣ ثوان).	وميض لمدة ٠,٣ ثانية للتشغيل/٠,٣ ثانية للإيقاف	وميض لمدة ٠,٣ ثانية للإيقاف/٠,٣ ثانية للتشغيل
وضع فشل الاقتران	عندما يقترن القلم بنجاح مع جهاز العرض بعد وضع الاقتران (بوميض المؤشر باللون الأخضر والكهرماني في نفس الوقت ويستمر لمدة ٣ ثوان).	وميض لمدة ٠,٣ ثانية للتشغيل/٠,٣ ثانية للإيقاف	وميض لمدة ٠,٣ ثانية للإيقاف/٠,٣ ثانية للتشغيل
وضع الخمول	الدخول في وضع الخمول بغرض توفير الطاقة.	تشغيل متصل لمدة ٣ ثوان.	تشغيل متصل لمدة ٣ ثوان.
انخفاض مستوى طاقة البطارية	انخفاض طاقة بطارية القلم. وقد تبقى ساعتان على نفاذ طاقة البطارية.	إيقاف	وميض لمدة ٠,١ ثانية للتشغيل/١ ثانية للإيقاف
البطارية فارغة ولا يمكن تشغيل PB	تعذر عمل مستشعر الصورة ووحدة الترددات اللاسلكية بشكل صحيح، تعذر عمل القلم بشكل طبيعي.	إيقاف	تشغيل متصل
شحن البطارية عند انخفاض مستوى طاقتها	قم بتوصيل الشاحن بالقلم أو توصيل كبل USB بالكمبيوتر المحمول	غير متاح	تشغيل متصل
شحن البطارية عند اكتمال مستوى الطاقة	قم بتوصيل الشاحن بالقلم أو توصيل كبل USB بالكمبيوتر المحمول	غير متاح	إيقاف

تغيير المصباح

△ تنبيه: يُرجى اتباع تعليمات السلامة المذكورة في صفحة ١٠ قبل الشروع في تنفيذ أي من الإجراءات الواردة في هذا القسم.

استبدل المصباح عند ظهور رسالة "تقترب اللمبة من نهاية عمرها الافتراضي للتشغيل بكامل طاقتها. لذا يوصى باستبدالها! www.dell.com/lamps" على الشاشة. إذا استمرت المشكلة بعد استبدال المصباح، يرجى الاتصال بشركة Dell™ للمزيد من المعلومات، يرجى الرجوع إلى "الاتصال بشركة Dell™" صفحة ١٢٥.

△ تنبيه: استخدم المصباح الأصلي لضمان توفير حالة تشغيل آمنة وجيدة لجهاز العرض خاصتك.

△ تنبيه: ترتفع درجة حرارة المصباح إلى حد كبير عند الاستخدام، فلا تحاول استبدال المصباح إلا بعد تركه لمدة ٣٠ دقيقة على الأقل حتى يبرد.

△ تنبيه: لا تلمس الجزء الزجاجي من المصباح في أي وقت من الأوقات، حيث إن مصابيح الجهاز رقيقة للغاية وقد تتحطم باللمس، كما أن قطع الزجاج المهشم حادة ويمكن أن تتسبب في حدوث إصابات.

△ تنبيه: في حالة تهشم المصباح، قم بإزالة جميع الأجزاء المكسورة من داخل الجهاز وتخلص منها أو أعد تدويرها وفقاً لقانون الولاية أو القوانين المحلية أو الفيدرالية. للمزيد من المعلومات، يرجى زيارة موقع www.dell.com/hg.

١ قم بإيقاف تشغيل جهاز العرض ثم افصل كبل الطاقة.

٢ اترك الجهاز لمدة ٣٠ دقيقة على الأقل ليبرد.

٣ فك المسمار الملولب المثبت لغطاء المصباح، ثم انزع الغطاء.

٤ فك المسمار الملولب المثبت للمصباح.

٥ اسحب المصباح لأعلى باستخدام المقبض المعدني الخاص به.



ملاحظة: قد تشترط شركة Dell استعادة المصابيح التي تُستبدل بموجب الضمان. وإلا، يجب الاتصال بالوكالة المحلية المعنية بالتخلص من المخلفات بغرض معرفة عنوان أقرب موقع للتخلص من المخلفات.

٦ استبدل المصباح القديم بأخر جديد.

٧ احكم ربط المسمارين المثبتين للمصباح.

٨ أعد تركيب غطاء المصباح وأحكم ربط المسمار.

٩ اعد ضبط وقت استخدام المصباح عن طريق تحديد "نعم" بإعادة ضبط اللمبة في قائمة المعلومات المعروضة على الشاشة المنبثقة من ضبط الطاقة لقائمة إعداد متقدم (يرجى الرجوع إلى ضبط الطاقة بقائمة إعداد متقدم صفحة ٦٧). وعند تغيير وحدة المصباح الجديد، فسوف يقوم جهاز العرض تلقائيًا بتحديد ساعات المصباح وإعادة ضبطها.



تنبيه: للتخلص من المصباح (في الولايات المتحدة فقط)

Ⓜ يحتوي المصباح (المصابيح) الموجودة في هذا المنتج على مادة الزئبق، لذا يجب التخلص منها أو إعادة تدويرها بشكل يتوافق مع القوانين المحلية أو قوانين الولاية أو القوانين الفيدرالية. لمزيد من المعلومات، يرجى زيارة موقع WWW.DELL.COM/HG. أو زيارة موقع تحالف الصناعات الإلكترونية على الموقع WWW.EIAE.ORG، وللإطلاع على المعلومات الخاصة بالتخلص من المصابيح، يرجى الرجوع إلى موقع WWW.LAMPRECYCLE.ORG.



المواصفات

الصمام الضوئي	٠,٦٥ بوصة 3DarkChip™, WXGA S450 DMD
السطوح	٣٢٠٠ أنسي لومن (بحدٍ أقصى)
نسبة التباين	١:٢٣٠٠ نموذجية (التشغيل الكامل/الإيقاف الكامل)
الاتساق	٨٠% نموذجي (المعيار الياباني - JBMA)
عدد وحدات البكسل	1280 x 800 (WXGA)
الألوان القابلة للعرض	١,٠٧ بليون لون
سرعة عجلة الألوان	X ٢
عدسة العرض	١ X للعرض ثلاثي الأبعاد فتحة العدسة: البعد البؤري / ٢,٧١ البعد البؤري الفعال = ٤,٤١٥ مم عندما يكون حجم الشاشة ٨٧,٢ نسبة الطرح ٠,٣ = عن بعد وعن قرب ١٠٠~٧٧ بوصة (القطر)
مقاس شاشة العرض	١,٦٠~١,١٥ ± ٠,٠٢ قدم (٤٨٩~٠,٦٥٥ م ± ٦ مم)
مسافة العرض	الفيديو المؤلف/الفيديو فائق الجودة: (J, M, 4.43) NTSC, (B, D, G, H, I, M, N, Nc, 60) PAL (B, D, G, K, K1, L) SECAM
التوافق مع أنظمة الفيديو	الفيديو المركب عبر VGA & HDMI: 1080i/p, 720p, 576i/p, 480i/p
وحدة الإمداد بالطاقة	تيار متردد عام بقدرة ١٠٠-٢٤٠ فولت، ٥٠ - ٦٠ هرتز يدخل تم تصحيحه باستخدام مصحح معامل الطاقة
استهلاك الطاقة	الوضع العادي: ٣٤٥ وات ١٠% عند ١١٠ فولت تيار متردد (أثناء تشغيل الشبكة)
	الوضع الاقتصادي: ٣٢٠ وات ١٠% عند ١١٠ فولت تيار متردد (أثناء تشغيل الشبكة)
	وضع توفير الطاقة: ١٠ وات (أثناء تشغيل النظام اللاسلكي والشبكة) شل ووضع الاستعداد: ٠,٥ وات (أثناء إيقاف تشغيل الشبكة وخرج والنظام اللاسلكي)

سماعتان، ٥ وات X جذر متوسط التوزيع
 ٣٤ ديسبل (A) في الوضع العادي و ٣١ ديسبل (A) في الوضع
 الاقتصادي

١٥,٦ رطل (٧,٠٨ كجم) ٠,٠٥ رطل
 ٠,١٣ رطل (٦٠ جم) (مع بطارية ليثيوم أيونية)
 ١٢,٩ X ٧,٥ X ١٦,٦ بوصة (٣٢٦,٨ X ١٩١ X ٤٢٠,٥ مم)

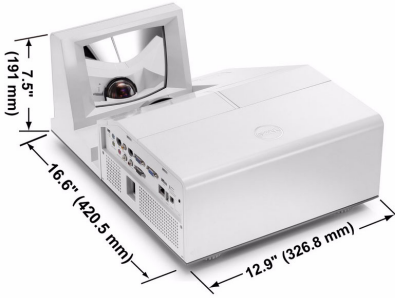

٠,٨٨ X ٠,٩٤ X ٦,٦٦ بوصة (٢٢,٤٦ X ٢٣,٧٩ X ١٦٩,١٧ مم)



درجة حرارة التشغيل: ٥ - ٣٥ درجة مئوية (٤١ - ٩٥ درجة
 فهرنهايت)

الرطوبة: ٨٠٪ بحد أقصى

درجة حرارة التخزين: من ٠ حتى ٦٠ درجة مئوية (٣٢ حتى ١٤٠
 درجة فهرنهايت)

الرطوبة: ٩٠٪ بحد أقصى

درجة حرارة الشحن: من ٢٠ حتى ٦٠ درجة مئوية
 (من -٤ حتى ١٤٠ درجة فهرنهايت)

الرطوبة: ٩٠٪ بحد أقصى

الصوت

مستوى التشويش

وزن جهاز العرض

حوزن القلم

أبعاد جهاز العرض (العرض
 الارتفاع العمق)

أبعاد القلم النفاعلي
 (العرض الارتفاع العمق)
 طراز S500wi فقط

المواصفات البيئية

الطاقة: مقبس طاقة تيار متردد واحد (٣ دبابيس - مدخل C14)

دخول VGA: منفذ توصيل D-sub مزودان بـ ١٥ دبوساً (أزرق)، VGA-A و VGA-B، لنقل إشارات دخل الفيديو المركب RGB/التناظرية.

خرج VGA: منفذ توصيل D-sub مزود بـ ١٥ دبوساً (أسود) لنقل إشارة عرض VGA-A.

دخول الفيديو فائق الجودة: منفذ توصيل الفيديو فائق الجودة قياسي صغير من نوع DIN مزود بـ ٤ دبابيس لنقل إشارة Y/C.

دخول فيديو مؤلف: مقبس RCA أصفر اللون لنقل إشارة CVBS.

HDMI دخل HDMI: منفذ توصيل HDMI للأجهزة التي تدعم HDMI 1.3 متوافق مع HDCP.

دخول الصوت التناظري: مقبس استريو صغير للهاتف بحجم ٣,٥ مم (أزرق) وزوج من منفذ توصيل RCA (أحمر/أبيض).

خرج صوت متغير: مقبس هاتف استريو صغير بحجم ٣,٥ مم (أخضر).

منفذ USB (من نوع A): موصل USB لعارض الصور PtG/ (تنسيق JPG/PPT).

منفذ USB (من نوع A): منفذ USB تابع للدعم عن بعد (صغير) والقلم التفاعلي (طراز S500wi فقط) وموصل USB لدعم عرض USB.

منفذ RS232: منفذ صغير مزود بـ ٦ دبابيس من نوع DIN للاتصال بـ RS232.

منفذ RJ45: منفذ توصيل RJ45 للتحكم في جهاز العرض الضوئي عبر الشبكة والشبكة المحلية.

الميكروفون: مقبس هاتف استريو صغير بحجم ٣,٥ مم (وردي).

خرج ١٢ فولت: خرج ترحيل ١٢ فولت تيار مباشر / ٢٠٠ مللي أمبير بحد أقصى للتحكم في الشاشة التلقائية.

لاسلكي: موصل WiFi USB (من نوع A) لدعم Dongle
 اللاسلكي (تقنية WiFi مضمنة، وواجهة توصيل USB،
 و S500 اختياري).

بيئة نظام التشغيل: أنظمة

Windows 7/Vista/XP/2000, MAC OS X

الدعم: شرائح العرض التقديمي والتحكم في جهاز العرض.

يسمح باتصال حتى ٣٠ مستخدماً في الوقت نفسه.

كما تتوفر من ٤ - ١ شاشات مقسمة و عرض ٤ شرائح عرض تقديمي
 على الشاشة.

وضع التحكم في العروض الجماعية.

دعم عرض الصوت (بحاجة إلى تثبيت برنامج تشغيل آخر)

مصباح ٢٨٠ وات من نوع Philips قابل للاستبدال من قبل المستخدم
 (عمره الافتراضي يصل إلى ٣٠٠٠ ساعة في الوضع الاقتصادي)

المصباح

ملاحظة: يعتمد العمر الافتراضي للمصباح في أي جهاز عرض ضوئي على مقياس تدهور مستوى السطوع فحسب، ولا يعبر عن الفترة الزمنية التي يستغرقها المصباح حتى يضعف ويتوقف عن بعث الضوء، ويقدر العمر الافتراضي للمصباح بالوقت الذي يستغرقه أكثر من ٥٠٪ من المصابيح التي خضعت للاختبار حتى يتناقص مستوى سطوعه إلى نحو ٥٠٪ من وحدات اللومن الخاصة بالمصباح المحدد. ولا يمكن ضمان العمر الافتراضي للمصباح بأي حال من الأحوال، وعادة ما يتفاوت العمر الافتراضي الفعلي لتشغيل مصباح جهاز العرض حسب ظروف التشغيل وأنماط الاستخدام. وقد يؤدي استخدام الجهاز في ظروف تنطوي على إجهاد، مثل التشغيل في الأماكن التي يكثر فيها الغبار والتي ترتفع فيها درجات الحرارة، أو التشغيل لساعات طويلة يومياً، إلى جانب الانقطاع المفاجئ للتيار الكهربائي، إلى تقصير العمر الافتراضي للمصباح أو احتمال حدوث عطل به.



التوزيع الطرفي لمنفذ RS232

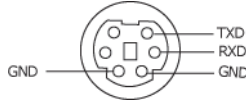

بروتوكول RS232

- إعدادات الاتصال

القيمة	إعدادات الاتصال
١٩,٢٠٠	معدل نقل البيانات بالبيود
٨	بت البيانات
لا يوجد	التمائل
١	بت التوقف

- أنواع الأوامر
- لعرض قائمة OSD (المعلومات المعروضة على الشاشة) وضبط الإعدادات.
- تركيب أمر التحكم (من الكمبيوتر إلى جهاز العرض)
[H][AC][SoP][CRC][ID][SoM][COMMAND]
على سبيل المثال: أمر تشغيل الطاقة (إرسال معدل بايت منخفض في البداية)
--> 0xBE, 0xEF, 0x10, 0x05, 0x00, 0xC6, 0xFF, 0x11, 0x11, 0x01, 0x00, 0x01
- قائمة أوامر التحكم
- لعرض أحدث أكواد RS232، انتقل إلى موقع دعم شركة Dell التالي: Support.dell.com.

أوضاع التوافق (التناظري/الرقمي)

الدقة	معدل التحديث (هرتز)	تردد التزامن الأفقي (كيلو هرتز)	ساعة البكسل (ميجاهرتز)
٣٥٠ X ٦٤٠	٧٠,٠٨٧	٣١,٤٦٩	٢٥,١٧٥
٦٤٠ X ٤٨٠	٥٩,٩٤٠	٣١,٤٦٩	٢٥,١٧٥
٦٤٠ X ٤٨٠ ٦٠p	٥٩,٩٤٠	٣١,٤٦٩	٢٥,١٧٥
٧٢٠ X ٤٨٠ ٦٠p	٥٩,٩٤٠	٣١,٤٦٩	٢٧,٠٠٠
٧٢٠ X ٥٧٦ ٥٠p	٥٠,٠٠٠	٣١,٢٥٠	٢٧,٠٠٠
٧٢٠ X ٤٤٠	٧٠,٠٨٧	٣١,٤٦٩	٢٨,٣٢٢
٦٤٠ X ٤٨٠	٧٥,٠٠٠	٣٧,٥٠٠	٣١,٥٠٠
٨٤٨ X ٤٨٠	٦٠,٠٠٠	٣١,٠٢٠	٣٣,٧٥٠
٦٤٠ X ٤٨٠	٨٥,٠٠٨	٤٣,٢٦٩	٣٦,٠٠٠
٨٠٠ X ٦٠٠	٦٠,٣١٧	٣٧,٨٧٩	٤٠,٠٠٠
٨٠٠ X ٦٠٠	٧٥,٠٠٠	٤٦,٨٧٥	٤٩,٥٠٠
٨٠٠ X ٦٠٠	٨٥,٦١	٥٣,٦٧٤	٥٦,٢٥٠
١٠٢٤ X ٧٦٨	٦٠,٠٠٤	٤٨,٣٦٣	٦٥,٠٠٠
١٢٨٠ X ٧٢٠ ٥٠p	٥٠,٠٠٠	٣٧,٥٠٠	٧٤,٢٥٠
١٢٨٠ X ٧٢٠ ٦٠p	٦٠,٠٠٠	٤٥,٠٠٠	٧٤,٢٥٠
١٩٢٠ X ١٠٨٠ ٥٠j	٥٠,٠٠٠	٢٨,١٢٥	٧٤,٢٥٠
١٩٢٠ X ١٠٨٠ ٦٠j	٦٠,٠٠٠	٣٣,٧٥٠	٧٤,٢٥٠
١٢٨٠ X ٧٢٠	٥٩,٨٥٥	٤٤,٧٧٢	٧٤,٥٠٠
١٠٢٤ X ٧٦٨	٧٥,٠٢٩	٦٠,٠٢٣	٧٨,٧٥٠
١٢٨٠ X ٨٠٠	٥٩,٨١٠	٤٩,٧٠٢	٨٣,٥٠٠
١٣٦٦ X ٧٦٨	٥٩,٧٩٠	٤٧,٧١٢	٨٥,٥٠٠
١٣٦٠ X ٧٦٨	٦٠,٠١٥	٤٧,٧١٢	٨٥,٥٠٠
١٠٢٤ X ٧٦٨	٨٤,٩٩٧	٦٨,٦٧٧	٩٤,٥٠٠
١٤٤٠ X ٩٠٠	٥٩,٨٨٧	٥٥,٩٣٥	١٠٦,٥٠٠
١١٥٢ X ٨٦٤	٧٥,٠٠٠	٦٧,٥٠٠	١٠٨,٠٠٠
١٢٨٠ X ٩٦٠	٦٠,٠٠٠	٦٠,٠٠٠	١٠٨,٠٠٠
١٢٨٠ X ١٠٢٤	٦٠,٠٢٠	٦٣,٩٨١	١٠٨,٠٠٠
١١٥٢ X ٨٦٤	٨٥,٠٠٠	٧٧,٠٩٥	١١٩,٦٥١
١٤٠٠ X ١٠٥٠	٥٩,٩٧٨	٦٥,٣١٧	١٢١,٧٥٠
١٢٨٠ X ٨٠٠	٨٤,٨٨٠	٧١,٥٥٤	١٢٢,٥٠٠
١٢٨٠ X ١٠٢٤	٧٥,٠٢٥	٧٩,٩٧٦	١٣٥,٠٠٠
١٤٤٠ X ٩٠٠	٧٤,٩٨٤	٧٠,٦٣٥	١٣٦,٧٥٠
١٦٨٠ X ١٠٥٠	٥٩,٩٥٤	٦٥,٢٩٠	١٤٦,٢٥٠
١٢٨٠ X ٩٦٠	٨٥,٠٠٢	٨٥,٩٣٨	١٤٨,٥٠٠
١٩٢٠ X ١٠٨٠	٦٠,٠٠٠	٦٧,٥٠٠	١٤٨,٥٠٠
١٤٠٠ X ١٠٥٠	٧٤,٨٦٧	٨٢,٢٧٨	١٥٦,٠٠٠
١٢٨٠ X ١٠٢٤	٨٥,٠٢٤	٩١,١٤٦	١٥٧,٠٠٠
١٤٤٠ X ٩٠٠	٨٤,٨٤٢	٨٠,٤٣٠	١٥٧,٠٠٠
١٦٠٠ X ١٢٠٠	٦٠,٠٠٠	٧٥,٠٠٠	١٦٢,٠٠٠

٧٣,٢٥٠	٧٦,٣٠٢	١١٩,٩٧٢	٨٠٠ x ٦٠٠
١١٥,٥٠٠	٩٧,٥٥١	١١٩,٩٨٩	١٠٢٤ x ٧٦٨
١٤٦,٢٥٠	١٠١,٥٦٣	١٢٠,٠٠٠	١٢٨٠ x ٧٢٠

الاتصال بشركة Dell

للعلماء في الولايات المتحدة، يرجى الاتصال بـ 800-WWW-DELL (800-999-3355).

 **ملاحظة:** إذا لم يكن لديك اتصال نشط بالإنترنت، يمكنك الحصول على معلومات الاتصال من خلال فاتورة الشراء أو إيصال التعبئة أو الفاتورة أو كتالوج منتجات شركة Dell.

تقدم شركة Dell™ خيارات دعم وخدمة متعددة سواء عبر شبكة الإنترنت أو الهاتف، إلا أن توافر هذه الخدمات يختلف تبعاً لاختلاف البلد والمنتج، ومن ثم قد لا يتوافر بعضها في منطقتك. للاتصال بشركة Dell للحصول على الدعم الفني أو للاستفسار عن أمور تتعلق بالمبيعات أو بخدمة العملاء:

- ١ يرجى زيارة support.dell.com.
- ٢ تحقق من البلد أو المنطقة التي تتواجد بها في القائمة المنسدلة لـ **اختر بلد/منطقة** الموجودة أسفل الصفحة.
- ٣ انقر فوق **اتصل بنا** الموجود في الجانب الأيسر من الصفحة.
- ٤ حدد رابط الخدمة أو الدعم المناسب وفقاً لاحتياجاتك.
- ٥ اختر الطريقة التي تفضلها للاتصال بالشركة.

الاتصال بـ eInstruction

يقدم نظام eInstruction خيارات للدعم التقني سواء عبر الهاتف أو شبكة الإنترنت، إلا أن توافر هذه الخدمات يختلف تبعاً لاختلاف البلد، ولكن يمكن إرسال بريد إلكتروني إلى techsupport@einstruction.com، حيث يتم توجيهه بشكل مناسب للمستخدمين في جميع البلاد.

الدعم الفني الأمريكي لبرنامج eInstruction

هاتف: ٢٢١٤-٤٤٣-٤٨٠ أو ٠٧٣٢-٨٥٦-٨٠٠

البريد الإلكتروني: Techsupport@einstruction.com

الدعم الفني الدولي لبرنامج eInstruction في أوروبا وأفريقيا والشرق الأوسط

هاتف: ١٠٦٥ ٣١ ٥٨ ٣٣+

البريد الإلكتروني: EU.Support@einstruction.com

يمكن الحصول على خدمات الدعم الفني عبر الإنترنت من خلال:

www.einstruction.com (في الولايات المتحدة الأمريكية)

www.einstruction.de (في ألمانيا)

www.einstruction.fr (في فرنسا)

www.einstruction.fr (في إيطاليا)

www.einstruction.es (في إسبانيا)

الملحق: مسرد المصطلحات

أنسي لومن — معيار لقياس مستوى السطوع. ويتم حسابه بتقسيم صورة مقياسها متر مربع إلى تسعة مستطيلات متساوية، وقياس قراءة اللكس (أو السطوع) في وسط كل مستطيل، ثم حساب متوسط هذه النقاط التسع.

نسبة العرض للارتفاع — تعتبر النسبة ٤:٣ (٤ إلى ٣) الأكثر شيوعاً بين نسب العرض للارتفاع. وتكون تنسيقات الفيديو الأولية لأجهزة التلفزيون والكمبيوتر بنسبة عرض إلى ارتفاع ٤:٣، أي إن عرض الصورة يمثل ٣/٤ مرات من ارتفاعها.

السطوع — مقدار الضوء الصادر عن شاشة عرض أو شاشة عرض ضوئي أو جهاز عرض ضوئي. يقاس سطوع جهاز العرض الضوئي بوحدة أنسي لومن.

درجة الحرارة اللونية — مظهر الألوان في الضوء الأبيض. يبدو ضوء الشاشة أكثر دفئاً (يغلب عليه اللون الأصفر/الأحمر) في درجات الحرارة اللونية المنخفضة، بينما يبدو أكثر برودة (يغلب عليه اللون الأزرق) في درجات الحرارة اللونية المرتفعة. وتقاس درجة الحرارة اللونية بوحدة الكلفن (K).

الفيديو المركب — وسيلة للحصول على فيديو ذي جودة مرتفعة بتنسيق يتألف من إشارة إشراق وإشارتي تلوين منفصلتين وتعرف بـ 'Y'Pb'Pr' للفيديو المركب التناظري و 'Y'Cb'Cr' للفيديو المركب الرقمي. وتتوافر منافذ الفيديو المركب على مشغلات أقراص DVD.

الفيديو المؤلف — إشارة فيديو تجمع كل من إشارة الإشراق (السطوع) والإشارة اللونية (اللون) والدقة الرواقية اللونية (مرجع اللون) والتزامن (إشارات تزامن أفقية ورأسية) في إشارة على شكل موجي تنتقل عبر زوج واحد من الأسلاك. وتتوافر ثلاثة أنواع من التنسيقات، وهي NTSC و PAL و SECAM.

الدقة المضغوطة — إذا كان مستوى دقة صور الدخل أعلى من الدقة الأصلية لجهاز العرض الضوئي، فسيتم ضبط الصورة الناتجة لتلائم الدقة الأصلية للجهاز. مع العلم بأن الضغط في الأجهزة الرقمية يعني فقد بعض محتوى الصورة.

نسبة التباين — نطاق قيم الإضاءة والإعتام في الصورة، أو النسبة بين أقصى وأدنى قيم لهما. وتستخدم صناعة أجهزة العرض الضوئي طريقتين لقياس هذه النسبة:

١ **التشغيل الإيقاف الكامل** — قياس نسبة خرج الضوء لصورة بياض بالكامل (تشغيل كامل) وكذلك نسبة خرج الضوء لصورة سوداء بالكامل (إيقاف كامل).

٢ **أنسي** — قياس نمط من ١٦ مستطيلاً متناوبين باللون الأبيض والأسود. ويتم قسمة متوسط خرج الضوء من المستطيلات البيضاء على متوسط خرج الضوء من المستطيلات السوداء لتحديد نسبة التباين بالأنسي.

دائماً ما تكون نسبة التباين بطريقة التشغيل الإيقاف الكامل لجهاز العرض الضوئي أكبر من نسبة التباين بالأنسي للجهاز نفسه.

ديسبل (dB) — وحدة قياس التفاوت النسبي في القوة أو الشدة، عادةً بين إشارتين صوتيتين أو كهربيتين، وهي تساوي عشرة أضعاف اللوغاريتمات الاعتيادية للنسبة بين كلا المستويين.

قطر الشاشة — طريقة لقياس مقياس الشاشة أو الصورة المعروضة. حيث يقاس القطر الممتد بين زاويتين متقابلتين. فإذا كانت الشاشة ذات ارتفاع ٩ أقدام وعرض ١٢ قدمًا، يكون قطرها ١٥ قدمًا. وحسبما تفيد هذه الوثيقة، فإن الأبعاد القطرية هي للنسبة التقليدية ٣:٤ لصورة كمبيوتر شخصي وفقًا للمثال المذكور أعلاه.

DHCP — بروتوكول تهيئة المضيف الديناميكي — شبكة البروتوكول التي تمكن الخادم من تعيين عنوان IP و TCP تلقائيًا للجهاز.

DLP® — Digital Light Processing (المعالجة الرقمية للضوء) — تقنية عرض انعكاسي من إنتاج شركة Texas Instruments، وتقوم على استخدام مرايا صغيرة متحركة. يمر الضوء خلال مرشح ألوان إلى مرايا المعالجة الرقمية للضوء التي تعمل على تنظيم ألوان RGB في صورة معروضة على الشاشة، وتُعرف هذه التقنية أيضًا باسم DMD.

DMD — جهاز المرايا الدقيقة الرقمي — يتكون كل جهاز DMD من الآلاف من المرايا الإمالة الميكروسكوبية المصنعة من سبائك الألومنيوم والمنتبئة على مقرن غير ظاهر.

DNS — نظام اسم المجال — خدمة إنترنت تترجم أسماء المجالات إلى عناوين IP.

البعد البؤري — المسافة المنحصره بين سطح العدسة ونقطة البؤرة الخاصة بها.

التردد هو معدل تكرار الإشارات الكهربائية بالدورة في الثانية. ويقاس بالهرتز.

HDCP — حماية المحتوى الرقمي للعرض ذي النطاق الترددي المرتفع خ إحدى المواصفات التي ابتكرتها شركة Intel™ لحماية وسائل الترفيه الرقمية عبر الواجهة الرقمية، مثل DVI و HDMI.

HDMI — وسيلة توصيل وسائط متعددة عالية الدقة — تحمل HDMI كلاً من إشارات الفيديو عالي الدقة والصوت الرقمي غير المضغوط مع بيانات التحكم في الجهاز في منفذ توصيل واحد.

الهرتز — وحدة قياس التردد.

IEEE802.11 (WLAN). تستخدم 80211.b/g مدى التردد ٢,٤ جيجا هرتز.

تصحيح التشوه شبه المنحرف — أداة لتصحيح تشوه الصور المعروضة (تكون الصورة فيه عادةً عريضة من أعلى وضيقة من أسفل) والذي ينتج عن عرض غير سليم على زاوية الشاشة.

المسافة القصوى — المسافة من الشاشة إلى جهاز العرض الضوئي والتي يمكن لجهاز العرض من خلالها أن يعرض صورة واضحة (بدرجة سطوح كافية) في حجرة مظلمة تمامًا.

أقصى مقياس للصورة — أكبر صورة يمكن لجهاز العرض أن يقوم بعرضها في غرفة مظلمة. وتتوقف هذه المسافة عادةً على المدى البؤري للأدوات البصرية.

المسافة الأبتى — أقرب موضع يمكن أن يعرض منه جهاز العرض الصورة على الشاشة.

NTSC — لجنة المعايير التلفزيونية القومية. معيار الفيديو والبث بأمريكا الشمالية، بتنسيق فيديو ذي ٥٢٥ خطًا بمعدل ٣٠ إطارًا في الثانية.

PAL — خط تناوب الفارق الزمني. معيار بث أوربي للفيديو والبث، بتنسيق فيديو ذي ٦٢٥ خطًا وبمعدل ٢٥ إطارًا في الثانية.

عكس الصورة — خاصية تتيح إمكانية قلب الصورة أفقيًا. وعند استخدام هذه الخاصية في بيئة عرض أمامي عادي، تتعكس النصوص والرسومات وما إلى ذلك. كما إنها تستخدم في العرض الخلفي.

RGB — أحمر، أخضر، أزرق — تستخدم عادةً لوصف شاشة تتطلب إشارات منفصلة لكل لون من الألوان الثلاثة.

الفيديو فائق الجودة — معيار نقل بيانات الفيديو باستخدام منفذ توصيل من نوع mini-DIN ذي أربعة دبابيس لإرسال معلومات فيديو عبر أسلاك إشارتين يطلق عليهما الإشراق (السطوع Y)، واللونية (اللون C)، ويشار إليه كذلك بالرمز Y/C.

SECAM — معيار بث فرنسي ودولي للفيديو والبث، وهو يشبه نظام PAL إلى حد كبير، إلا أنه يختلف عنه في طريقة إرسال معلومات الألوان.

SSID — معرفة مجموعة الخدمات — هو اسم يُستخدم لتحديد شبكة الاتصالات المحلية اللاسلكية والتي يرغب المستخدم في توصيل المعرف بها.

SVGA — مصفوفة رسومات الفيديو الفائقة — بدقة ٨٠٠ x ٦٠٠ بكسل.

SXGA — مصفوفة الرسومات الممتدة الفائقة — بدقة ١٢٨٠ x ١٠٢٤ بكسل.

UXGA — مصفوفة الرسومات الممتدة الفائقة — بدقة ١٦٠٠ x ١٢٠٠ بكسل.

VGA — مصفوفة رسومات الفيديو — بدقة ٦٤٠ x ٤٨٠ بكسل.

WEP — الخصوصية السلكية المتكافئة — تعد هذه إحدى الطرق التي يتم من خلالها تشفير بيانات الاتصال. حيث يتم إعداد مفاتيح التشفير وتعريف مستخدم الاتصال فقط بهذه المفاتيح، وبذلك فلا يتمكن أي طرف آخر من فك شفرات هذه المفاتيح.

XGA — مصفوفة رسومات الفيديو الممتدة — بدقة ١٠٢٤ x ٧٦٨ بكسل.

WXGA — مصفوفة الرسومات الممتدة لشاشة عريضة خ بدقة ١٢٨٠ x ٨٠٠ بكسل.

عدسة الزوم — عدسة ذات بعد بؤري متغير تتيح للمشغل إمكانية توسيع أو تضيق نطاق العرض لتكبير الصورة أو تصغيرها.

نسبة عدسة الزوم — النسبة بين أصغر وأكبر صورة يمكن للعدسة عرضها من مسافة معينة. فعلى سبيل المثال: تعني نسبة عدسة الزوم ١:٤، أن مقياس الصورة المعروضة بمقياس ١٠ دون استخدام الزوم، سيصبح ١٤ قدمًا باستخدام زوم كامل.

الفهرس

- أ
- التوصيل بكبل الفيديو فائق الجودة ٢٠
التوصيل بكبل فيديو مؤلف ٢١
التوصيل بكبل فيديو مركب ٢٢
توصيل جهاز العرض
توصيل جهاز الكمبيوتر باستخدام كبل
RS232 ١٧، ١٨
توصيل كبل USB-A إلى كبل USB-B
صغير ٢٧
- الأبعاد ١١٧
الاتساق ١١٦
الاتصال ١٢٣
الاتصال بشركة Dell ١٢٣
الاتصال بشركة Dell ٧، ١٠٩، ١٤٤
الاتصال بشركة Dell ١٠٦
الارتفاع ٣٠
أرقام الهاتف ١٢٣
أرقام الهاتف ١٢٣
استكشاف الأعطال وإصلاحها ١٠٦
استهلاك الطاقة ١١٦
إعدادات متقدمة ٥٢
الألوان القابلة للعرض ١١٦
إلى الكمبيوتر ١٥
إيقاف تشغيل جهاز العرض ٢٩
- ب
- بروتوكول RS232 ١٢٠
- ت
- تشغيل جهاز العرض ٢٩
تشغيل/إيقاف تشغيل جهاز العرض
تعليمات ٧٠
التعليمات المعروضة على الشاشة ٤٩
تغيير المصباح ١١٤
التوافق مع أنظمة الفيديو ١١٦
التوصيل بالقلم التفاعلي
التوصيل بكبل HDMI ٢٣
- خ
- خفض ارتفاع الجهاز
- د
- دخل الصوت ٥٢
الدعم
- س
- سرعة عجلة الألوان ١١٦
السطوع ١١٦
السطوع/التباين ٥١
سن قابل للاستبدال ١٠
- ش
- شاشة عرض متحركة ٢٧
شريط الحماية ١٢
شريط حزام اليد ١٠

ص

- القائمة الرئيسية ٤٩
 قابس تيار مباشر بقدرة ١٢ فولت ٢٧
 القلم التفاعلي
 القلم التفاعلي ٢٧
 صمام ضوئي ١١٦
 الصوت ١١٧

ض

ك

- الضبط التلقائي ٥٠
 ضبط الزوم والتركيز البؤري لجهاز
 العرض ٣١
 ضبط الصورة المعروضة ٣٠ يمسح شغ
 ضبط جهاز العرض
 كبل HDMI ٢٣، ٢٤، ٢٦
 كبل RS232 ١٧
 كبل الطاقة ١٥، ١٦، ١٧، ١٨، ٢٠، ٢١،
 ٢٢، ٢٣، ٢٤، ٢٥، ٢٦
 كبل الطاقة ٢٧

ع

- كبل الفيديو المؤلف ٢١
 كبل الفيديو فائق الجودة ٢٠
 كبل USB توصيل إلى USB ١٥
 كبل USB-A توصيل إلى USB-B ١٨
 كبل VGA توصيل إلى VGA ١٦، ١٥
 كبل توصيل VGA إلى VGA ٢٧
 كبل GA توصيل إلى YPbPr ٢٢
 عجلة البؤرة ٣١
 عجلة ضبط الإمالة ٣٠
 عدد وحدات البكسل ١١٦
 العدسة ١٠
 العدسة ٩

ل

- اللغة ٧٠
 لوحة التحكم ١٠
 لوحة التحكم ٣٤
 لوحة التحكم ٩
 عدسة العرض ١١٦
 عرض متعدد لمصدر الدخل ٥٠
 علامة تبويب التركيز البؤري ٩

غ

- غطاء الكبل ٩
 غطاء المصباح ٩

م

- مؤشرات بيان الحالة ١٠
 مسافة العرض ١١٦

ف

- مستقبل الأشعة تحت الحمراء ٣٥
 مستقبلات الأشعة تحت الحمراء ٩
 مستوى التشويش ١١٧
 فتحة كبل الحماية ١٢

موصل تحديث البرامج الثابتة ١٠
موصل شحن USB صغير ١٠

ن

نسبة التباين ١١٦

و

الوحدة الأساسية ٩
وحدة الإمداد بالطاقة ١١٦
وحدة التحكم عن بعد ٣٦
الوزن ١١٧
وضع الفيديو ٥١

مستوى الصوت ٥٢

مصدر الدخل ٤٩

مفتاح الطاقة ١٠

مقاس شاشة العرض ١١٦

منافذ التوصيل

منافذ توصيل الدخل/الخرج ١١٨

منفذ USB صغير لاستخدام الماوس عن

بعد وتشغيل الوظيفة التفاعلية

وتحديث البرامج الثابتة. ١٢

منفذ توصيل Composite Video

(الفيديو المؤلف) ١٢

منفذ توصيل HDMI ١٢

منفذ توصيل Microphone

(الميكروفون) ١٢

منفذ توصيل RJ45 ١٢

منفذ توصيل RS232 ١٢

منفذ توصيل S-Video (الفيديو فائق

الجودة) ١٢

منفذ توصيل USB من النوع A للشاشة ١٢

منفذ توصيل USB من النوع B للشاشة ١٢

منفذ توصيل خرج التيار المباشر بقدرة

١٢+ فولت ١٢

منفذ توصيل دخل VGA-A (D-sub)

منفذ توصيل دخل VGA-B (D-sub)

الصوت-منفذ توصيل دخل-A ١٢

منفذ توصيل دخل قناة

الصوت اليسرى-B ١٢

منفذ توصيل دخل قناة الصوت

اليمنى-B ١٢

منفذ توصيل كبل الطاقة ١٢

منفذ خرج VGA-A (للعرض على

شاشة إضافية) ١٢

المواصفات

المواصفات البيئية ١١٧

موصل ١٢

موصل ١٢